

Руководство

ПОЛЬЗОВАТЕЛЯ

Монохромное лазерное
многофункциональное устройство

Серия M2000

Серия M2020

The logo for the brand 'deli' is displayed in a bold, lowercase, red sans-serif font.

- Благодарим вас за покупку продукции Deli.
- Пожалуйста, обратите внимание на внешний вид фактического изделия (внешний вид продукции на иллюстрации серий M2000 и M2020 может отличаться);
- В целях защиты Ваших прав и законных интересов, пожалуйста, внимательно прочитайте следующую информацию.
- Для получения дополнительной информации, пожалуйста, посетите:
ru.deliprinter.com

Описание функций каждой модели продукции (сравнительная таблица функций)

Функция Модель	Двухсторонняя печать	Мобильная печать	Функция Wi- Fi	Функция Ethernet	USB- соединение
M2000DNW	●	●	●	●	●
M2000NW	—	●	●	●	●
M2000DW	●	●	●	—	●
M2000DN	●	●	—	●	●
M2000D	●	—	—	—	●
M2000W	—	●	●	—	●
M2000N	—	●	—	●	●
M2000	—	—	—	—	●
M2020W	—	●	●	—	●

•"●" означает поддержку функции, "—" означает ее отсутствие.

•Изменение или расширение линейки продукции может выполняться без предварительного уведомления.

•Все изображения продуктов в данном руководстве приведены в качестве примера для модели M2000DNW, внешний вид может отличаться в зависимости от модели продукции.

Обеспечение запасными частями (детальями) и расходными материалами

После остановки производства данных печатающих устройств некоторые запасные части (детали) и расходные материалы (тонер-картриджи) будут предоставляться в течение 5 лет.

Рекомендации по размещению продукта

Рекомендуется размещать устройство в отдельном месте с хорошей вентиляцией.

Рекомендации по использованию вторичной бумаги

С целью сохранения ресурсов и защиты окружающей среды, Вы также можете использовать вторичную бумагу хорошего качества.

Рекомендации по нулевому энергопотреблению

Реализация нулевого энергопотребления для данного продукта возможна только при отключении от сети.

Содержание

Вступление	1
Меры предосторожности и безопасности.....	1
Информация о данном руководстве пользователя.....	1
Общая информация по технике безопасности	2
Место установки оборудования	2
Электробезопасность	3
Гарантийный ремонт.....	4
Тонер-картриджи	4
Ремонт и обслуживание.....	5
Лазерная безопасность	5
Выделение озона при работе	5
Радиопомехи	5
Предупреждение	6
Краткий обзор.....	8
Вид принтера спереди	8
Вид принтера сзади.....	8
Панель управления и ЖК-дисплей.....	8
Значки ЖК-дисплея.....	8
Статус LED-индикатора.....	9
Кнопки	9
Значения LED-индикаторов рабочего режима и ошибок	10
Первый запуск	11
1. Откройте упаковку принтера	11
2. Установите тонер-картридж.....	11
3. Загрузите бумагу в лоток для бумаги	12
4. Включите питание	13
5. Зайдите в интерфейс домашней страницы.....	13
Первичная настройка	15
Установите драйвер принтера	15
Подключение устройства.....	15
Сетевое подключение	16
Использование помощника	17
1. Управление устройствами.....	17
2. Настройки.....	18
3. Очередь на печать	19
4. Обслуживание.....	20
5. Покупки	21
6. Поддержка	21
7. Сканирование	22
8. Беспроводное соединение.....	22
Материалы для печати	23

Спецификации материалов для печати	23
Загрузка бумаги в лоток	24
Параметры печати	25
Конфигурация	25
Бумага/Качество	26
Расширенные функции	27
Меню	29
Копировать	30
Загрузите бумагу	30
Настройки копирования	32
1. Качество	32
2. Масштаб	32
3. Копирование на одном листе	33
4. Насыщенность	33
5. Ручное двухстороннее копирование	34
6. Очистить настройки копирования	34
Копия ID	35
1. Копирование удостоверения личности	35
2. Копия счета-фактуры	35
Параметры сканирования	36
1. Файл настройки	36
2. Источник бумаги	36
3. Тип сохранения	36
4. Цветовой формат	37
5. Выбор среды сканирования	37
6. Разрешение	37
7. Персональные настройки	37
8. Другое	38
Настройки системы	39
1. Черновик	39
2. Формат бумаги	39
3. Тип бумаги	39
4. Время засыпания	40
5. Сброс настроек	40
Печать отчетов	40
Настройки сети	41
1. Состояние сети	41
2. Настройки Wi-Fi	42
3. Настройки соединение	45
4. Имя хоста	45
Веб-интерфейс	47
Подтвердите IP-адрес	47
Доступ к веб-интерфейсу	48
1. Статус устройства	48

2. Конфигурация устройства.....	48
3. Сеть.....	49
4. Получение информации для заказа расходных материалов.....	52
5. Обновление прошивки.....	52
6. Пароль для входа.....	52
Обслуживание.....	54
Замена тонер-картриджа.....	54
Чистка сканера.....	56
Устранение неисправностей.....	57
Информация на ЖК-дисплее и режим работы LED-индикаторов.....	59
Устранение замятия бумаги.....	66
Устранение замятия бумаги в лотке для бумаги.....	66
Устранение замятия бумаги внутри устройства.....	66
Устранение замятия бумаги в задней части устройства (внутри блока фиксатора)	68
Приложение.....	76
Сертификат безопасности материала (MSDS).....	76
Технические характеристики продукции.....	76

Вступление

Меры предосторожности и безопасности

Перед эксплуатацией оборудования, пожалуйста, внимательно прочитайте следующие инструкции и обращайтесь к данной информации по мере необходимости для обеспечения стабильной и безопасной работы оборудования.

Разработка и тестирование печатной продукции и расходных материалов Deli осуществляется строго в соответствии с требованиями безопасности, включая оценку и сертификацию органами безопасности, соответствие нормам электромагнитных полей и установленным экологическим стандартам. Проверка безопасности, воздействия окружающей среды, а также рабочих характеристик этого устройства проводилась только с использованием материалов для печати Deli.

Предупреждение: несанкционированное внесение изменений, включая добавление новых функций или подключение внешних устройств, могут оказать влияние на нормальное использование продукции. Для получения детальной информации, пожалуйста, обратитесь в сервисный центр Deli.

Особое уведомление:





В данном руководстве в качестве примера для иллюстрации используется модель M2000DNW. Функции приобретенного вами оборудования могут отличаться.

- Информация о продукции может быть изменена без предварительного уведомления.
- Для получения дополнительной информации о продукции, пожалуйста, посетите официальный сайт Deli: ru.deliprinter.com
- Обязательно внимательно прочтите Руководство по безопасности продукции, и только после этого читайте Руководство пользователя.
- В случае несоблюдения инструкций в «Руководстве по безопасности продукции», Deli не несет ответственности за любые убытки, вызванные эксплуатацией с нарушением правил.

Информация о данном руководстве пользователя

Пожалуйста, внимательно и полностью прочитайте данное руководство пользователя. Следуйте всем инструкциям по технике безопасности, чтобы обеспечить правильную работу оборудования. Производитель не несет никакой ответственности в случае несоблюдения этих инструкций.

■ Знаки, используемые в данном руководстве пользователя

Знак	Значение
	Этот символ используется чтобы предупредить пользователя о том, что неправильное использование данного продукта может привести к смерти или серьезной травме.
	Знак "Внимание, высокая температура", в случае использования этого знака обратите внимание на опасность горячих поверхностей.
	Знак "Не дотрагиваться", в случае использования этого знака дотрагиваться до компонента строго запрещено.
 Обратите внимание	Знак "Действуйте осторожно", в случае использования этого знака, пользователь должен действовать более осторожно. Неправильная эксплуатация может привести к повреждению оборудования или потере

	данных.
▲ Примечание	Этот знак указывает на пояснения, которые помогут пользователю использовать устройство с большей эффективностью и комфортом.

Общая информация по технике безопасности

Delī оставляет за собой право вносить изменения в изделие в любое время.

Пластиковая упаковка устройства и его комплектующих - это не игрушка, не храните пластиковый упаковочный пакет в легкодоступном для детей месте во избежание опасности удушья.

Для пользователей с кардиостимуляторами, в случае сбоев в работе кардиостимулятора при приближении к этому устройству, пожалуйста, немедленно отойдите от устройства и обратитесь за медицинской помощью.

При условии соблюдения инструкций, если данное оборудование не может использоваться нормально, пожалуйста, действуйте согласно указаниям, содержащимся в Руководстве. Неправильная эксплуатация может привести к повреждению оборудования или увеличению объема повреждений.

Ничто в данном руководстве не может влиять на условия гарантии данного оборудования, и никакие гарантийные условия не могут быть добавлены.

Несоблюдение инструкций по технике безопасности, приведенных в данном руководстве, может привести к аннулированию условий гарантии изделия.

Если вы используете это оборудование в стране или регионе, отличных от страны или региона, где было приобретено оборудование, то нормальное использование оборудования может быть невозможным.

Не удаляйте и не повреждайте предупреждающие надписи на поверхности данного оборудования или внутри него.

Место установки оборудования

Поместите устройство на устойчивый, ровный стол или комод. Не кладите устройство на передвижной стол, комод или тележку во избежание повреждения устройства или получения травм в следствие падения устройства; особенно в случае присутствия детей, убедитесь, что устройство расположено в безопасном месте.

Пожалуйста, не размещайте устройство в местах с активным движением людей, особенно в узких проходах или подобных местах, во избежание случайного опрокидывания или падения устройства, что может привести к повреждению устройства или получению травм.

В случае падения устройства, немедленно отключите питание и отсоедините кабель питания, затем отправьте устройство в авторизованный пункт ремонта Delī для осуществления проверки или ремонта специалистами.

Пожалуйста, правильно расположите шнуры питания и другие кабели, подключенные к данному оборудованию, чтобы об них нельзя было споткнуться, в противном случае это может привести к травмам или повреждению оборудования.

Пожалуйста, разместите устройство в помещении с температурой окружающей среды от 10 до 32 градусов, влажностью от 20% до 80% и отсутствием конденсата.

Это устройство может нормально работать при температуре окружающей среды от 10 до 32 градусов и влажности от 30% до 70%.

Не помещайте данное оборудование ни в одно из следующих условий, в противном случае

это может привести к неправильной работе оборудования, его повреждению или даже к возгоранию.

- Прямые солнечные лучи, высокая температура, вблизи открытого огня или источников тепла, резкое изменение температуры;
- Вблизи источников воды (включая конденсат, который может образовываться при работе кондиционеров, холодильников и вентиляторов), во влажной среде;
- Пыльная среда, вблизи агрессивных газов или химических веществ и т.д.

Пожалуйста, разместите устройство в хорошо проветриваемом помещении и убедитесь, что вокруг устройства обеспечено достаточное пространство (как показано на рисунке справа).

Пожалуйста, не забудьте оставить достаточно места для открытия крышки и емкости для бумаги.

Пожалуйста, не блокируйте и не закрывайте какие-либо части устройства, особенно вентиляционные отверстия и т.д., во избежание затруднения вентиляции устройства, что может привести к его повреждению и даже пожару.

Пожалуйста, не размещайте устройство в закрытых шкафах во избежание перегрева устройства или даже возгорания.

Пожалуйста, не кладите устройство скатерти, ковры или другие мягкие поверхности во избежание перегрева или возгорания устройства.

Пожалуйста, не кладите какие-либо предметы на устройство, и не вставляйте какие-либо предметы в зазоры в корпусе устройства.

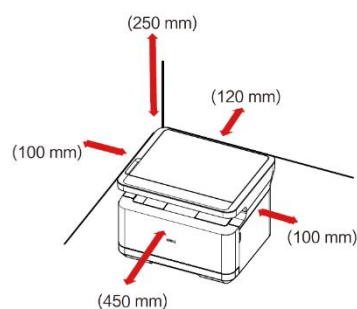

Электробезопасность

Пожалуйста, убедитесь, что это оборудование подключено к заземленному источнику питания переменного тока, который соответствует диапазону номинального напряжения, указанному на этикетке. Если вы не уверены в этом, пожалуйста, обратитесь к профессиональному электрику. Использование несоответствующих источников питания переменного тока может привести к повреждению оборудования, возгоранию или травмам персонала.

Пожалуйста, используйте оригинальный кабель питания и разъем питания для подключения устройства к сети.

Пожалуйста, не используйте кабели питания сторонних производителей, поскольку это может привести к возгоранию или получению травм.

Пожалуйста, убедитесь, что розетки установлены профессиональными электриками и хорошо заземлены. Не меняйте вилки шнура питания без необходимости, в противном случае это может привести к повреждению оборудования или возгоранию.

Если вам необходимо использовать удлинитель, пожалуйста, обязательно используйте удлинитель, соответствующий последним государственным стандартам.

Прежде чем вынимать вилку из розетки, пожалуйста, выключите питание на задней панели устройства.

Не подключайте это оборудование к электрическим розеткам, управляемым Автоматическим таймером, и не используйте одну и ту же цепь с мощными электроприборами, такими как кондиционеры, копировальные аппараты, микроволновые печи, индукционные плиты и т.д., В противном случае это может привести к перегрузке цепи и даже к возгоранию.

При подключении и отключении кабеля питания держитесь за вилку, а не за шнур.

Не подключайте и не отсоединяйте кабель питания мокрыми руками, иначе это может привести к поражению электрическим током.

Не натягивайте кабель питания слишком сильно, не наступайте на кабель питания и не используйте поврежденный кабель питания, иначе это может привести к возгоранию.

Пожалуйста, не используйте это оборудование в грозовую погоду.

При возникновении любой из следующих ситуаций, пожалуйста, немедленно выключите устройство, выньте вилку из розетки и позвоните на горячую линию Deli.

- Устройство издает необычный шум или запах.
- Износ вилки электропитания или кабеля питания.
- Отключение автоматического выключателя или предохранителя цепи.
- Повреждение любой детали устройства.
- В устройство попала вода.

В случае возникновения следующих ситуаций немедленно отключите кабель питания, обратитесь в ремонтную мастерскую Deli и передайте устройство специалисту Deli для последующего ремонта.

- Попадание жидкости в устройство.
- Устройство попало под дождь или в воду.
- Перегрев устройства, задымление, аномальные звуки и аномальный резкий запах.

Гарантийный ремонт

В этом оборудовании нет никаких деталей, которые пользователи могли бы отремонтировать самостоятельно. Не пытайтесь самостоятельно разбирать или ремонтировать данное оборудование, в противном случае это может привести к поражению электрическим током. Гарантия не распространяется на повреждения оборудования, вызванные самостоятельной разборкой или ремонтом данного оборудования.

Пожалуйста, используйте оригинальные тонер-картриджи Deli; использование тонер-картриджей других производителей может привести к повреждению оборудования. Гарантия не распространяется на повреждения устройства, вызванные использованием оригинальных тонер-картриджей других производителей.

В случае возникновения неисправности, позвоните на сервисную горячую линию Deli; в случае если это действительно необходимо, отправьте устройство в авторизованную ремонтную мастерскую Deli для проведения технического обслуживания специалистом.

Тонер-картриджи

При замене тонер-картриджа, пожалуйста, поместите тонер-картридж на ровную устойчивую поверхность, чтобы предотвратить падение, в противном случае это может привести к утечке тонера.

Не пытайтесь открывать или разбирать тонер-картридж; картридж не содержит компонентов для самостоятельного обслуживания пользователем!

Самостоятельное открытие или разборка тонер-картриджа может привести к утечке тонера!

Пожалуйста, используйте мягкую сухую ткань или бумажное полотенце, для удаления вытекшего тонера.

Не пытайтесь использовать горячую воду для удаления вытекшего тонера, в противном случае это может привести к конденсации.

Не пытайтесь использовать пылесос для очистки вытекшего тонера, в противном случае это может привести к разбрызгиванию тонера или возгоранию внутри пылесоса!

Если вы по ошибке вдохнули или проглотили тонер, пожалуйста, немедленно обратитесь к врачу! В случае попадания тонера на кожу, сразу же снимите испачканную тонером одежду и промойте кожу большим количеством воды. В случае попадания тонера в глаза, сразу же промойте их большим количеством воды в течение не менее 15 минут и немедленно обратитесь к врачу!

Не размещайте тонер-картридж в месте, доступном для детей, независимо от того, новый он или использованный.

Рекомендуется поместить использованные тонер-картриджи в пластиковые пакеты и утилизировать их надлежащим образом согласно соответствующим законам и правилам.

Запрещается помещать тонер-картридж в огонь во избежание его взрыва!

Ремонт и обслуживание

Перед выполнением чистки и технического обслуживания обязательно отсоедините шнур питания.

Используйте мягкую сухую ткань или бумажное полотенце, чтобы очистить устройство снаружи или внутри.

Никогда не используйте какие-либо жидкости, аэрозоли или чистящие средства для очистки устройства снаружи или внутри, поскольку это может привести к возгоранию или поражению электрическим током.

Во время или непосредственно после использования устройства некоторые внутренние компоненты могут быть очень горячими, пожалуйста, подождите не менее 10 минут и дайте устройству полностью остыть, прежде чем прикасаться к его внутренним деталям.

Лазерная безопасность

Данное устройство является лазерным устройством класса 1, которое соответствует стандарту лазерного излучения C60825-1:2007. Этикетка, показанная на изображении ниже, находится на заводской табличке изделия.

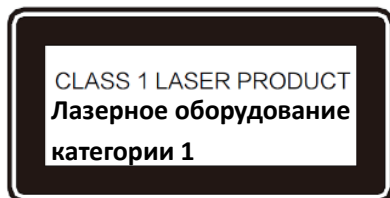

Технические характеристики

полупроводникового лазера

Длина волны лазера: 770-800 нм

• Максимальная мощность: 12 МВт

В этом устройстве используется лазер. Из-за опасности повреждения глаз, только квалифицированному обслуживающему персоналу разрешается снимать крышку или ремонтировать это оборудование.

Внимание: осуществление управления, настроек или процедур, отличных от указанных в этом документе, может привести к рискам облучения.

Выделение озона при работе

Данное устройство не выделяет значительного (превышающего установленные значения по безопасности) количества озона, выделяемый объем зависит от объема печати; озон тяжелее воздуха, поэтому устанавливайте принтер в хорошо проветриваемом помещении.

Радиопомехи

Данное оборудование соответствует стандарту GB/T 9254-2008

Примечание: для того чтобы использовать данное устройство вместе с промышленным, научным и медицинским (ISM) оборудованием, возможно потребуются ограничить внешнее излучение от ISM-оборудования или принять специальные компенсирующие меры.

• Частота использования: 2,4–2,4835 ГГц.

- Эквивалентная изотропно-излучаемая мощность (EIRP):
- При усилении антенны <10 дБи: <100 мВт или <20 дБм
- Максимальная спектральная плотность мощности:
- При усилении антенны <10 дБи: <10 дБм/МГц (EIRP)
- Допустимое отклонение несущей частоты: 20 мд
- Мощность внеполосного излучения (за пределами диапазона частот 2,4–2,4835ГГц)
«-80dBm/Hz(EIRP)

Для получения других технических показателей, таких как рассеянное излучение, пожалуйста, обратитесь к документу 2002/353.









Не допускается самовольное изменение частоты передачи, увеличение мощности передачи (в том числе установка радиочастотного усилителя мощности), а также самовольное подключение внешней антенны или использование других передающих антенн. При использовании устройство не должно создавать вредных помех для различных соответствующих служб связи; в случае обнаружения помех следует принять меры по их устранению перед началом использования.

При использовании микромощного радиооборудования, устройство должно быть устойчивым к помехам от различных радиослужб или помехам от оборудования промышленного, научного и медицинского назначения.

Не следует использовать вблизи самолетов и аэропортов.

Устройства, которые поддерживают только соединение Wi-Fi, включают модуль радиопередатчика с кодом утверждения модели: СМПТ ID: 2020DP4478.

Предупреждение

	Этот символ указывает на то, что изделие нельзя выбрасывать вместе с другими отходами. Более целесообразно отправлять ненужное оборудование в специально отведенные пункты сбора, чтобы утилизировать ненужное электрическое и электронное оборудование.
	Это оборудование предназначено для использования в помещении, а не на открытом воздухе.
	Предназначено исключительно для безопасного использования в нетропическом климате.
	Предназначено исключительно для безопасного использования в районах ниже 2000 м над уровнем моря.
	Опасность источника тепла: Этот знак в данном руководстве пользователя или на оборудовании указывает на опасность горячих поверхностей. Неправильная эксплуатация может привести к травмам или увечьям персонала.
	Опасность: Этот знак предупреждает об опасности. Неправильная эксплуатация может привести к травмам или увечьям.
	Трогать категорически запрещено: этот знак предупреждает об опасности. Неправильная эксплуатация может привести к травмам или увечьям персонала.
	Это оборудование полностью соответствует требованиям стандарта электронной

Наименование и содержание токсичных и вредных веществ или элементов в устройстве

Название детали	Токсичные вещества					
	Свинец (Pb)	Ртуть (Hg)	Кадмий (Cd)	Шестивалентный хром (Cr(VI))	Полибромированные дифенилы (ПБД)	Полибромированный полифениленовый эфир (ПБДЭ)
Пластмассовые части	○	○	○	○	○	○
Металлические части	×	○	○	○	○	○
Провода и кабели	×	○	○	○	○	○
Блок печатной платы	×	○	○	○	○	○
Стекланные компоненты	○	○	○	○	○	○
Картридж и тонер	○	○	○	○	○	○
Упаковочные материалы	○	○	○	○	○	○

Примечания:

Данная форма подготовлена в соответствии с положениями SJ/T11364-2014.

1. ○: указывает на то, что содержание вредного вещества во всех однородных материалах детали ниже предельного значения, указанного в стандарте GB/T26572.
2. ×: указывает на то, что содержание вредного вещества хотя бы в одном из однородных материалов детали превышает предельное значение, указанное в GB/T 26572.
3. Все детали, отмеченные в форме знаком «×», соответствуют требованиям ЕС ROHS, и их содержание не может быть полностью исключено при существующих технических условиях.
4. Контрольная отметка для периода использования в целях защиты окружающей среды зависит от рабочей температуры и влажности среды при использовании изделия.

Краткий обзор

Вид принтера спереди

1. Крышка сканера
2. Выходной лоток
3. Лоток для выхода бумаги, перегородка для бумаги
4. Передняя крышка
5. Отсек для бумаги
6. ЖК-дисплей
7. Панель управления
8. Панель сканера
9. Тонер-картридж

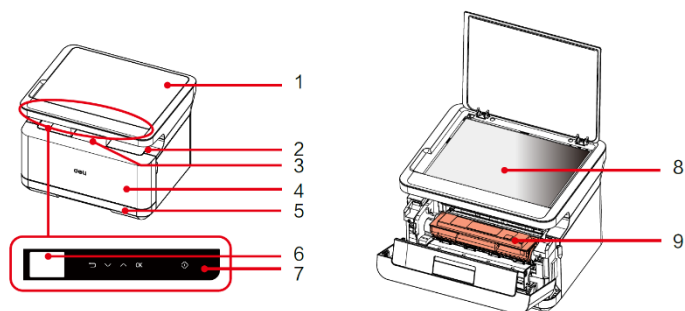

Вид принтера сзади

1. Выключатель питания
2. Разъем питания
3. Задняя крышка
4. USB-порт
5. Сетевой порт

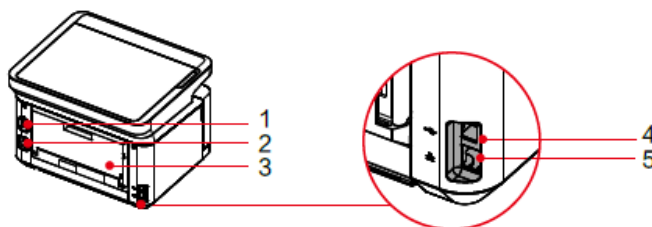

Панель управления и ЖК-дисплей

1. ЖК-дисплей
2. Кнопка Назад
3. Кнопка Вверх
4. Кнопка Вниз
5. Кнопка ОК
6. Кнопка Старт

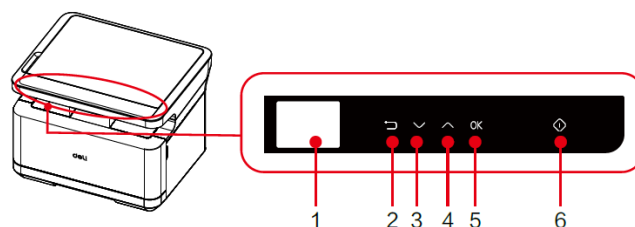

▲ Примечания

Изображения приведены только для справки, для достоверной информации смотрите на фактическое изделие.

Значки ЖК-дисплея

1. Тонер
2. Статус сетевого подключения

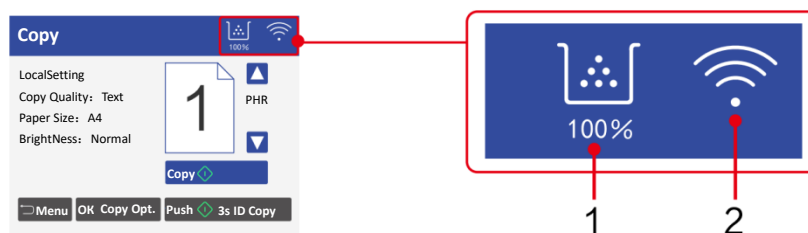

Значок						
Значение значка	Wi-Fi отключен	Wi-Fi включен, но не подключен к сети	Wi-Fi подключен	Сеть Ethernet подключена	Остаточное кол-во тонера	Мобильный прямой

Статус LED-индикатора

	Световой индикатор кнопки Старт	- Отображение рабочего режима и статуса ошибки устройства.
---	---------------------------------	--





▲Примечание

Значения различных световых индикаторов Вы можете найти в разделе «Значения LED-индикаторов рабочего режима и ошибок» на следующей странице. Также, пожалуйста, обращайтесь внимание на подсказки помощника на компьютере.

Кнопки

▲Примечание

В зависимости от режима работы устройства функции, выполняемые при нажатии этой кнопки будут отличаться.

Значок	Текущий статус принтера	Функция при нажатии кнопки
 (Клавиша Вверх/Вниз)	Все случаи	Нажатие клавиши Вверх/Вниз: используются для выбора элемента, настройки количества копий и установки времени перехода в режим Сон.
 (Клавиша ОК)	На ЖК-дисплее отображается домашняя страница	Нажатие клавиши ОК: вход в настройки копирования.
	Другие случаи	Нажатие клавиши ОК: выбор текущего элемента.
 (Клавиша Старт)	На ЖК-дисплее отображается домашняя страница	Нажатие клавиши Старт: начать копирование.
	На ЖК-дисплее отображается меню: Настройки копирования	Нажатие клавиши Старт: начать копирование.
	ЖК-дисплей показывает сообщение об ошибке	Нажатие клавиши Старт: продолжить печать.
	Процесс установки	Нажатие клавиши Назад: отменить подключение

(Клавиша Назад)	подключения WPS (Wi-Fi Protected Setup)	WPS
	Процесс установки подключения Wi-Fi	Нажатие клавиши Назад: отменить подключение Wi-Fi
	Процесс установки мобильного соединения	Нажмите клавишу Назад: отменить мобильное соединение
	Выполняется задача печати, копирования или сканирования	Нажмите клавишу Назад: отменить задачу
	ЖК-дисплей показывает сообщение об ошибке	Нажмите клавишу Назад: отменить задачу
	На ЖК-дисплее отображается меню:	Нажмите клавишу Назад: вернуться в предыдущее меню
	На ЖК-дисплее отображается домашняя страница	Нажмите клавишу Назад: войти в меню

Значения LED-индикаторов рабочего режима и ошибок

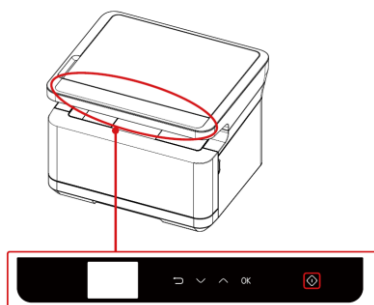

Индикатор кнопки Старт –

обозначается как

Тип LED-лампы

Мигание тип 1	Быстро мигает
Мигание тип 2	Горит 1сек 5сек не горит
Мигание тип 3	Медленно мигает

Статус LED- лампы	Режим работы	Значение или причина
Зеленый	Мигание тип 1	Во время запуска и обновления прошивки
Зеленый	Постоянно горит	Режим ожидания, нормальная работа клавиш
Зеленый	Мигание тип 2	Режим Сон
Зеленый	Мигание тип 3	Во время сканирования, копирования, печати

<p>◀ Красный</p> <p>й</p>	<p>Мигание</p> <p>тип 3</p>	<p>Замятие бумаги,</p> <p>отсутствие</p> <p>бумаги,</p> <p>отсутствие</p> <p>картриджа и</p> <p>другие ошибки</p>
---------------------------	-----------------------------	---

Первый запуск

1. Откройте упаковку принтера

А. Откройте упаковку принтера и проверьте комплектность поставки

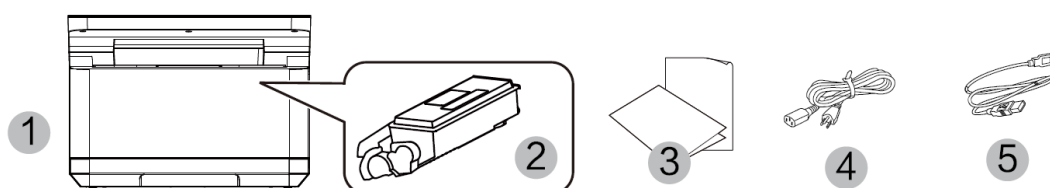

В случае если какая-либо деталь отсутствует или повреждена, пожалуйста, обратитесь к нашему дистрибьютеру или в сервисный центр.

(1) Принтер

(2) Тонер-картридж (предварительно установленный)

(3) Руководство по технике безопасности, краткое руководство, гарантийный талон

(4) Кабель питания

(5) USB-кабель

В. Снимите защитную клейкую ленту с устройства и уберите защитную бумагу под крышкой сканера

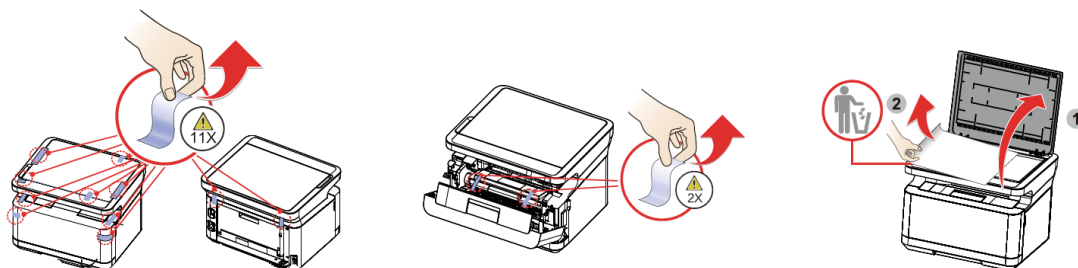

2. Установите тонер-картридж

А. Откройте переднюю крышку, извлеките тонер-картридж и встряхните его 5–6 раз вперед, назад, влево и вправо, чтобы равномерно распределить тонер.

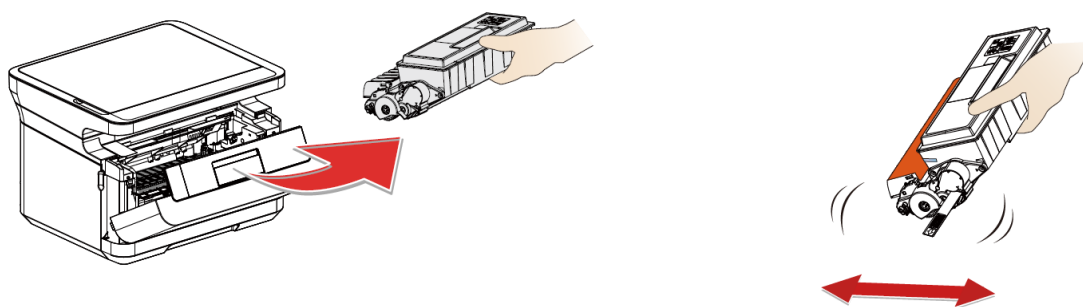



Опасность

Рассыпание тонера

Никогда не открывайте тонер-картридж. Если тонер попал в воздух, избегайте его контакта с кожей или попадания в глаза.

Не вдыхайте тонер в случае его попадания в воздух. Удалите тонер с одежды или каких-либо предметов холодной водой; использование горячей воды приведет к засыханию тонера.

Никогда не убирайте тонер с помощью пылесоса.

V. Извлеките уплотнитель

C. Снимите защитную клейкую ленту и удалите защитную бумагу.

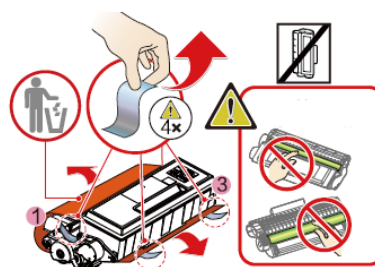

Пожалуйста, не прикасайтесь к фотобарабану.

- Аккуратно потяните в направлении стрелки и снимите уплотнитель.
- Чтобы не испачкать руки тонером, при извлечении уплотнителя не прикасайтесь к частям, на которые не указывает зеленая стрелка.
- После снятия защитной полоски не встряхивайте тонер-картридж. В противном случае тонер может попасть в воздух.

D. Установите тонер-картридж и закройте переднюю крышку.

- Не прикасайтесь руками к фотобарабану тонер-картриджа, поскольку это может повлиять на качество печати.
- Не ставьте тонер-картридж вертикально, поскольку это может повлиять на качество печати или рабочие характеристики принтера.

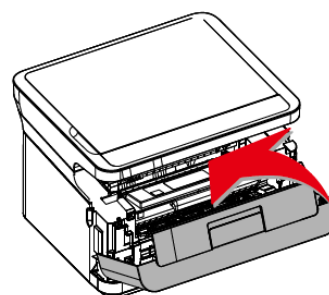
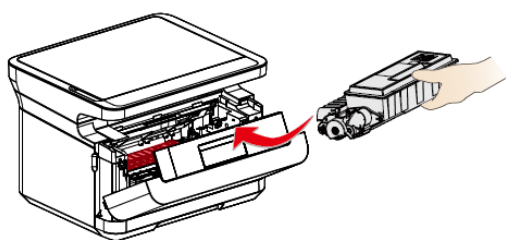

▲ Внимание

Если передняя крышка не закрывается, это значит что тонер-картридж установлен неправильно. Извлеките тонер-картридж и снова установите его должным образом.

3. Загрузите бумагу в лоток для бумаги

A. Хорошо разделите листы бумаги, чтобы избежать их склеивания

B. Отрегулируйте положение направляющей по ширине бумаги



С. Загрузите бумагу

Загрузите бумагу в лоток для бумаги.
Высота бумаги не должна превышать индикаторную линию.

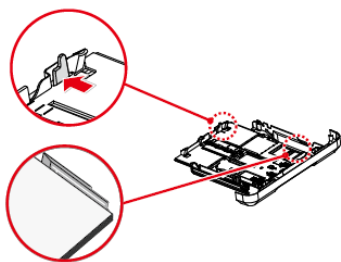

Д. Загрузка лотка для бумаги

▲ Примечание

A4/Letter

Откройте ограничитель лотка подачи бумаги

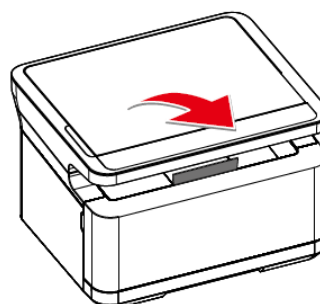
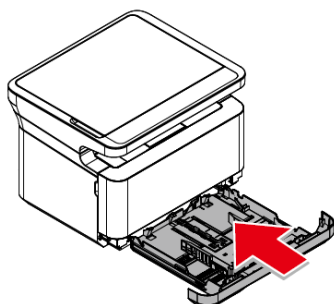

4. Включите питание

Прежде чем отсоединить электрическую вилку от сетевой розетки, выключите устройство с помощью выключателя питания на его задней панели.

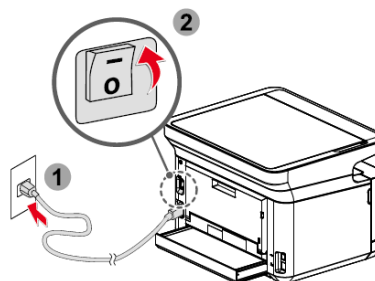

5. Зайдите в интерфейс домашней страницы

А. После включения принтера отобразится интерфейс выбора языка.

В. После того, как вы выберете нужный язык войдите в интерфейс домашней страницы.

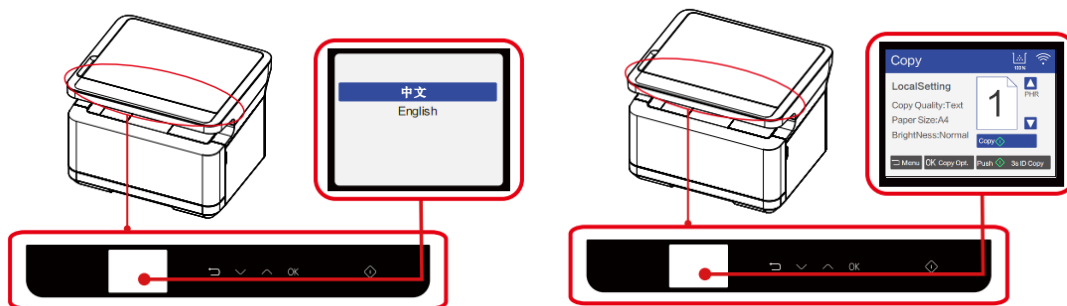

▲Примечание

Различные модели имеют разные панели управления.

Первичная настройка

Установите драйвер принтера

Системные требования

Windows® 10 (64/32- разрядная версия)	Windows Vista (64/32-разрядная версия)
Windows® 8.1 (64/32-разрядная версия)	Windows XP SP3 (32-разрядная версия)*
Windows® 7 (64/32-разрядная версия)	Windows Server 2008 (64-разрядная версия) и выше

Вы можете установить драйвер для принтера с предоставленного диска или загрузить его со следующего веб-сайта.

ru.deliprinter.com

Следуйте инструкциям на экране для установки.

Найдите и дважды щелкните на значок «Setup».

Нажмите «Установить», чтобы перейти к следующему шагу.

Внимательно прочитав пользовательское соглашение, нажмите «Согласен», чтобы перейти к следующему шагу.

Нажмите «Продолжить», чтобы завершить установку и начать подключение принтера.

Подключение устройства

▲ Примечание

Если Вы выбрали [Wired Connection] или [USB Connection], убедитесь, что сетевой кабель или USB-кабель подключены к устройству. В случае выбора [Wireless Connection] или [Wired Connection] Ваш персональный компьютер должен быть заранее подключен к локальной сети (в той же локальной сети, что и принтер).

Для принтера невозможно одновременно использовать беспроводное **и** проводное соединение, принтер выберет проводное подключение по умолчанию. Если вы хотите выбрать беспроводное соединение, убедитесь, что сетевой кабель не подключен.

🔌 USB-соединение

1 Компьютер

2 Данное устройство

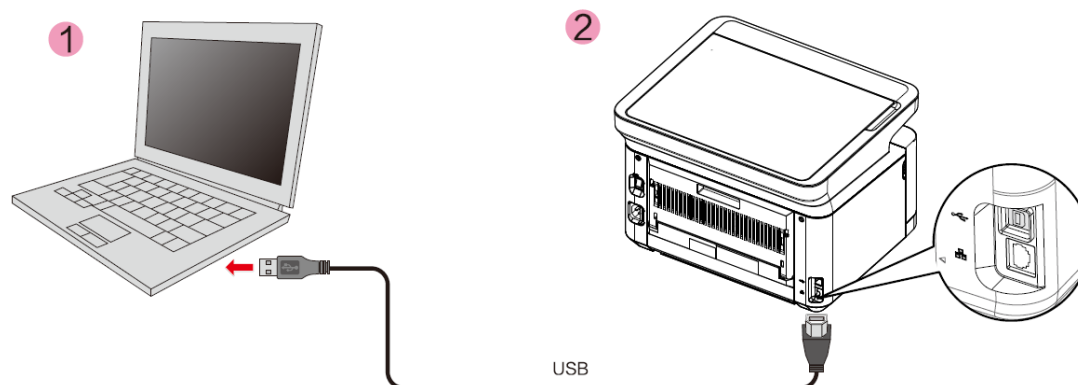

▲ Примечание

Когда компьютер и принтер подключены через USB, то помощник, установленный на компьютере, Автоматически выполнит установку драйвера принтера.

Сетевое подключение

Проводное подключение принтера к беспроводному маршрутизатору

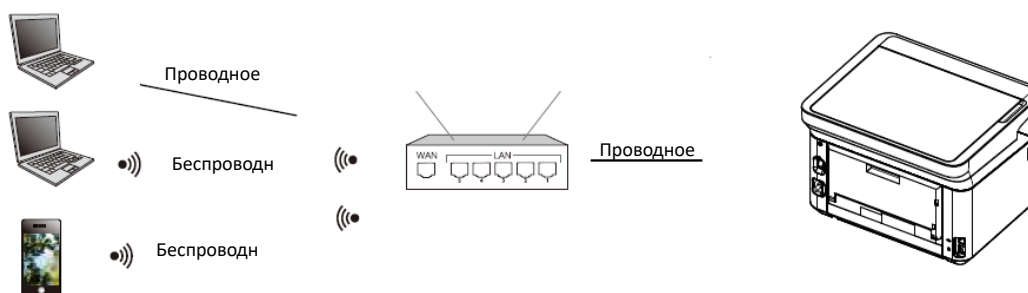

1. Подключите принтер к беспроводному маршрутизатору с помощью сетевого кабеля
2. Подключите Ваш компьютер или смартфон к беспроводному маршрутизатору
3. Используйте помощник на Вашем компьютере, чтобы добавить принтер

[См. «Помощник — Управление устройствами»](#)

Беспроводное подключение принтера к беспроводному маршрутизатору

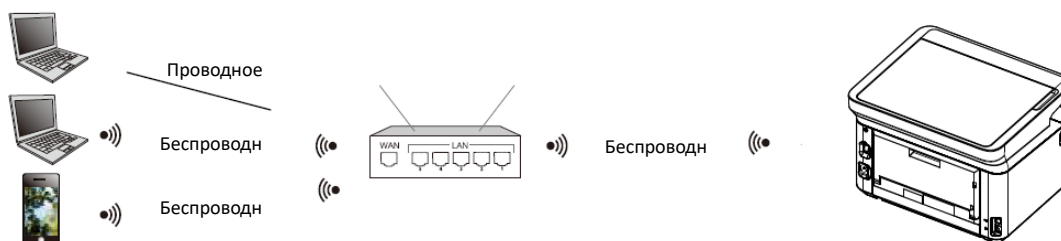

1. Выполните беспроводное подключение принтера к беспроводному маршрутизатору
См. «Настройки Wi-Fi»
2. Подключите Ваш компьютер или смартфон к беспроводному маршрутизатору
3. Используйте помощник на Вашем компьютере, чтобы добавить принтер

[См. «Помощник — Управление устройствами»](#)

Мобильное подключение принтера



1. Включите мобильное подключение принтера
На ЖК-экране выберите «Настройки сети» - «Мобильное подключение» и нажмите E3 (клавиша OK) для мобильного подключения.
Подключитесь к беспроводной сети с именем «DELI_M2005DNW_XXXXXX» или именем

других моделей Deli на своем компьютере или смартфоне.

▲Примечание

«DELI_M2005DNW_хххх»: имя данной беспроводной сети должно совпадать с именем сети (SSID) в описании конфигурации принтера.

[См. «Печать отчетов»](#)

На компьютере добавьте принтер с помощью помощника

[См. «Помощник — Управление устройствами»](#)

[См. «Загрузка мобильных приложений»](#)

Использование помощника

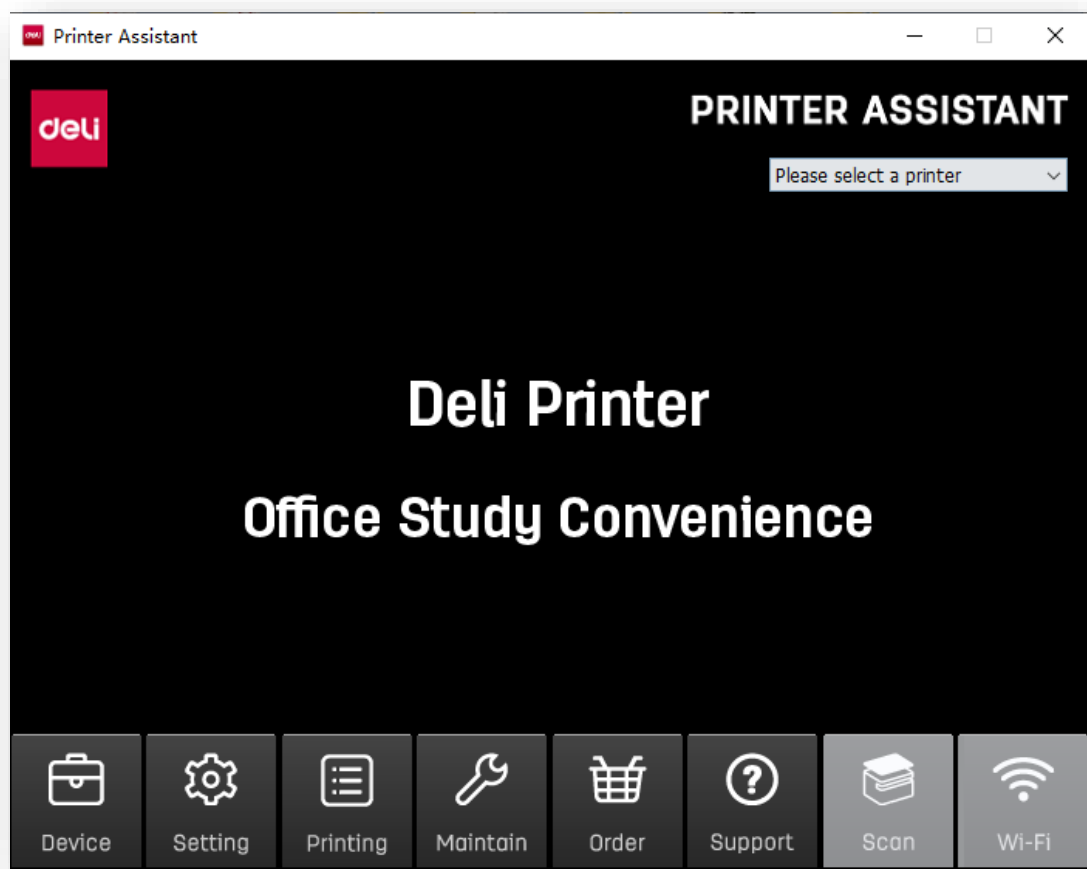

1. Управление устройствами

Вы можете добавлять или удалять принтеры.



Нажмите на «Add Printer» для автоматического поиска принтеров в том же сегменте сети. Если принтер находится в другом сегменте сети, нажмите «Add Manually», чтобы выбрать настройку поиска сегмента сети, добавьте указанный IP-адрес и выполните добавление через USB тремя различными способами. Для удаления выберите принтер, который нужно удалить и нажмите «Delete Printer».

2. Настройки

Можно выполнить общую настройку программного обеспечения

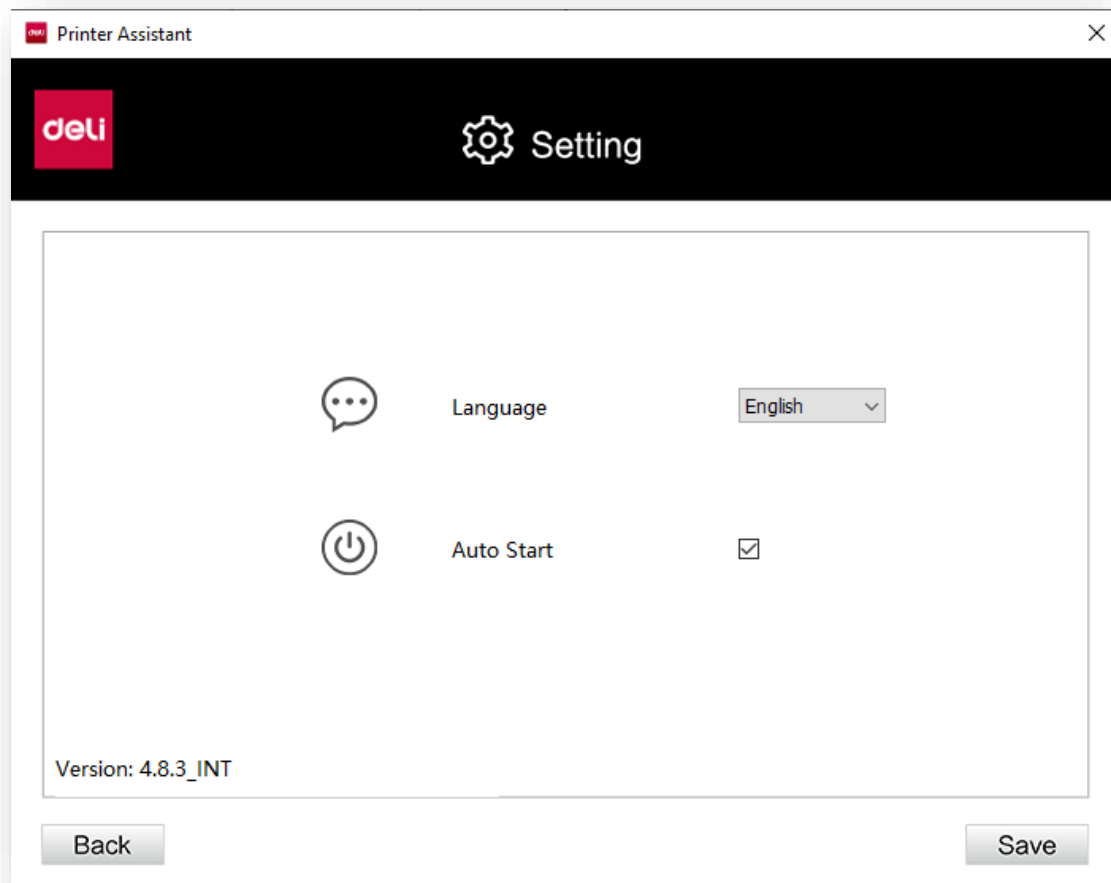

Язык: измените язык программного обеспечения на китайский или английский
Автоматически запускать при включении: поставьте ✓, чтобы включить эту функцию
Запрос на обновление встроенного ПО: вы можете установить время запроса на обновление
встроенного ПО на Нет/Ежедневно/Еженедельно.
Запрос на обновление приложения: вы можете установить время запроса на обновление
приложения на Нет/Ежедневно/Еженедельно Нажмите «Detect now» справа, чтобы
проверить, является ли текущая версия последней; в случае если это не последняя версия,
вы можете выполнить обновление.

3. Очередь на печать

Вы можете просмотреть документ, который находится в очереди печати.

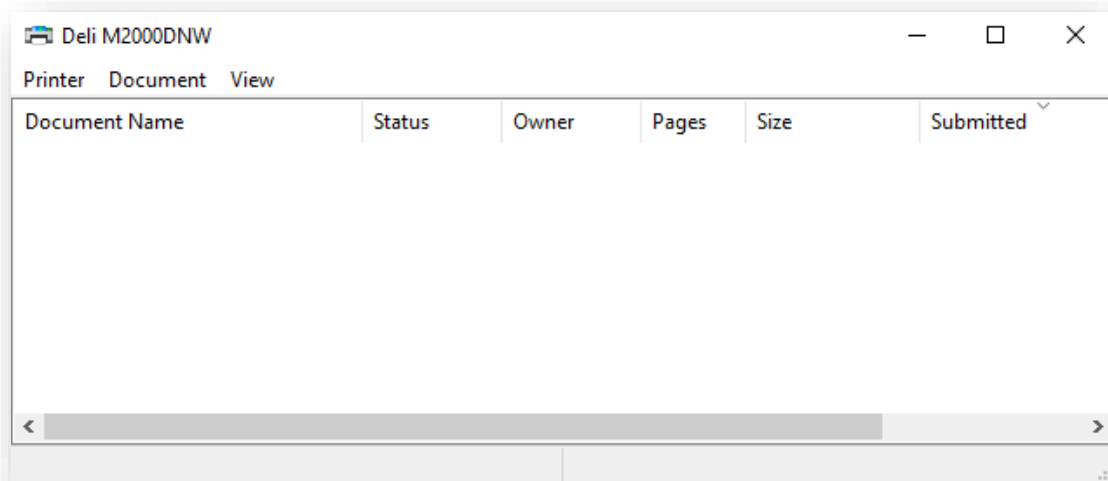

4. Обслуживание

Можно задать настройки устройства.

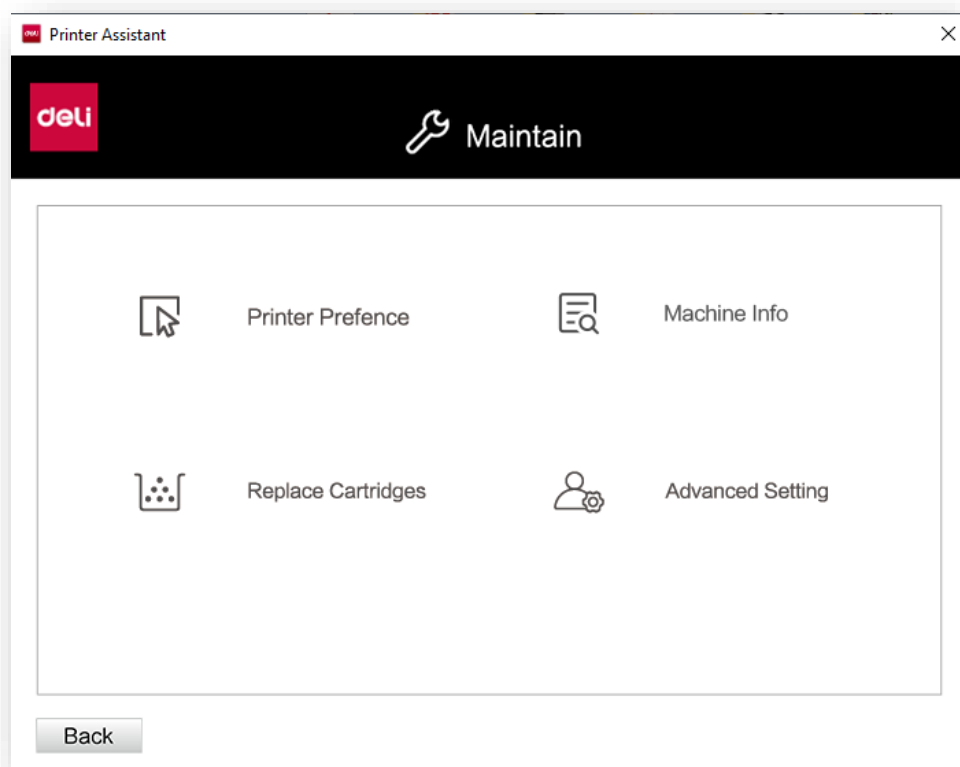

Machine Info: включая «Общие», «Доступ», «Port», «Дополнительно», «Управление цветом», «Безопасность», «Настройки устройства».

Printer Prefence: включая настройки конфигурацию, бумаги/качества, функции расширения и дополнительных функций. [См. «Настройки печати»](#)

Replace Cartridges: после нажатия будут показаны конкретные шаги по замене тонер-

картриджа.

Firmware Update: проверьте, является ли версия прошивки принтера последней версией, если нет, вы можете выполнить ее обновление.

Advanced Settings: Включая настройку «Закрывать предупреждение о расходных материалах» (можно нажать «Закрывать предупреждение о расходных материалах»).

5. Покупки

Нажмите, чтобы перейти на страницу покупок.

6. Поддержка

Нажмите, чтобы перейти на веб-страницу с руководством пользователя и FQA.

7. Сканирование

Вы можете перейти в интерфейс сканирования. См. «[Настройки сканирования](#)»

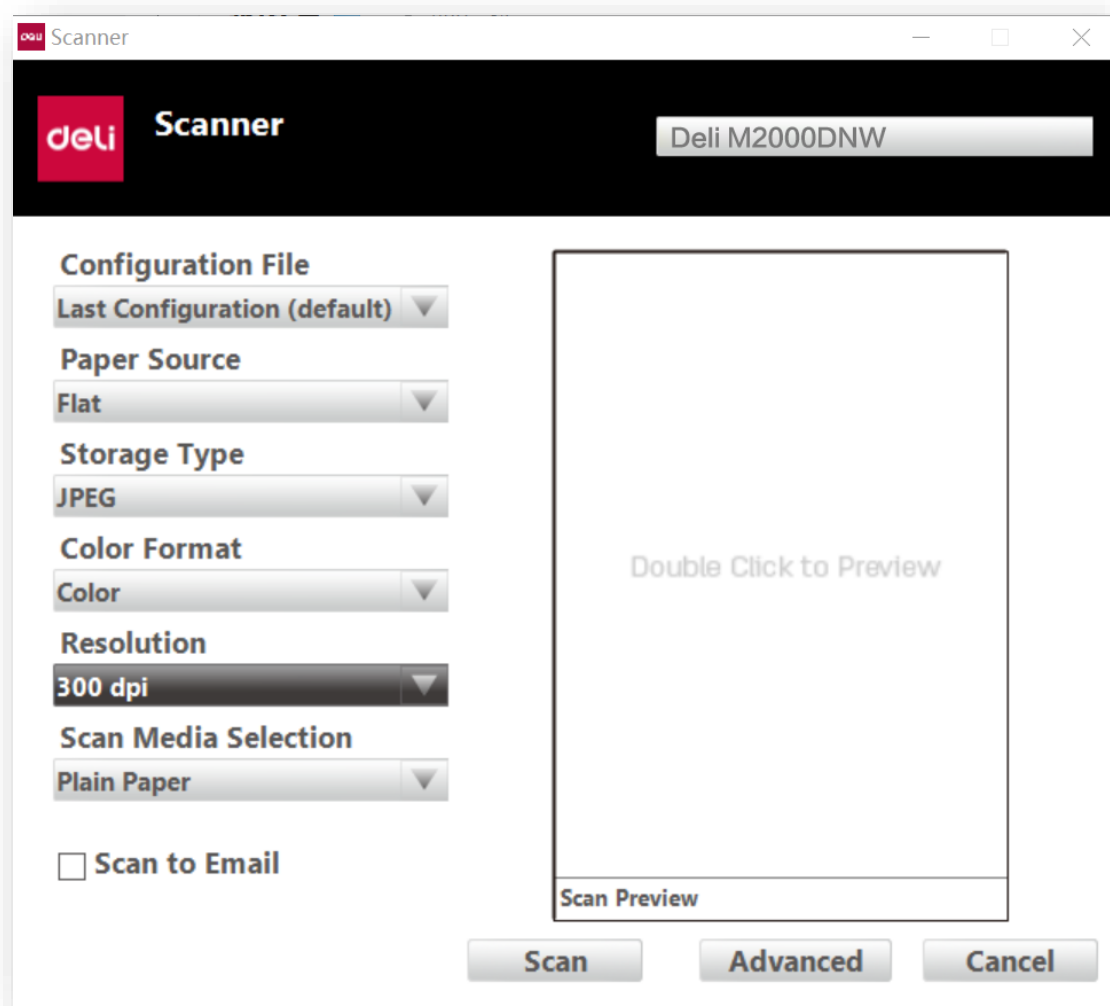

8. Беспроводное соединение

Можно выполнить беспроводное подключение устройства через USB.

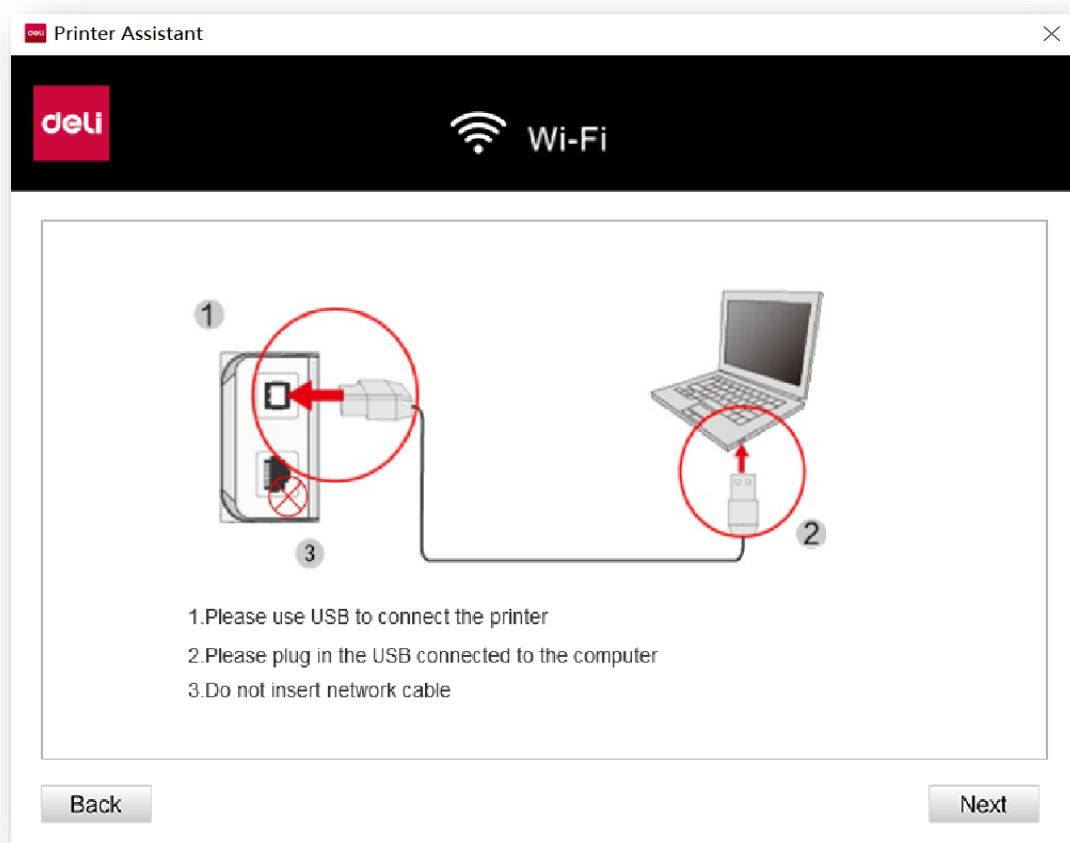

Нажмите «Далее», выберите беспроводную сеть и введите пароль для подключения устройства к беспроводной сети.

Материалы для печати

Спецификации материалов для печати

В лоток для бумаги можно поместить обычную бумагу или гербовую бумагу.

Отсек для бумаги	
Размер бумаги	Executive、A4、A5、JIS B5、JIS B6、ISO B5、ISO B6、32K、Letter、16K (197*273)、16K (184*260)、16K (195*270)
Толщина бумаги	60- 120g/m ²
Объем бумаги	150 листов (70 г/м ²)

▲ Внимание

Неподходящая бумага

Не загружайте бумагу указанную ниже в лоток.

- Влажная, обработанная любой жидкостью, грязная бумага или бумага с покрытием.
- Листы, скрепленные скобами, скотчем или клеем.
- Бумага, с приклеенными стикерами.

- Согнутая, мятая или порванная бумага.
- Скрученная бумага.

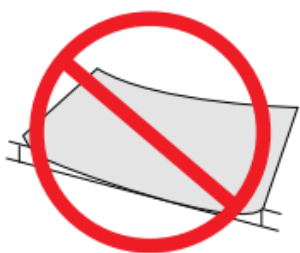

2 мм или более

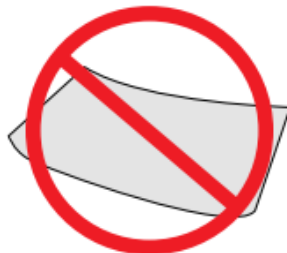

Степень изгиба

▲Примечание

Хранение бумаги

- При хранении бумаги, пожалуйста, избегайте высокой температуры, влажности и попадания прямых солнечных лучей. Пожалуйста, храните бумагу в горизонтальном положении.

Загрузка бумаги в лоток

»См. «Загрузка бумаги в лоток»

Параметры печати

Настройки печати

Конфигурация

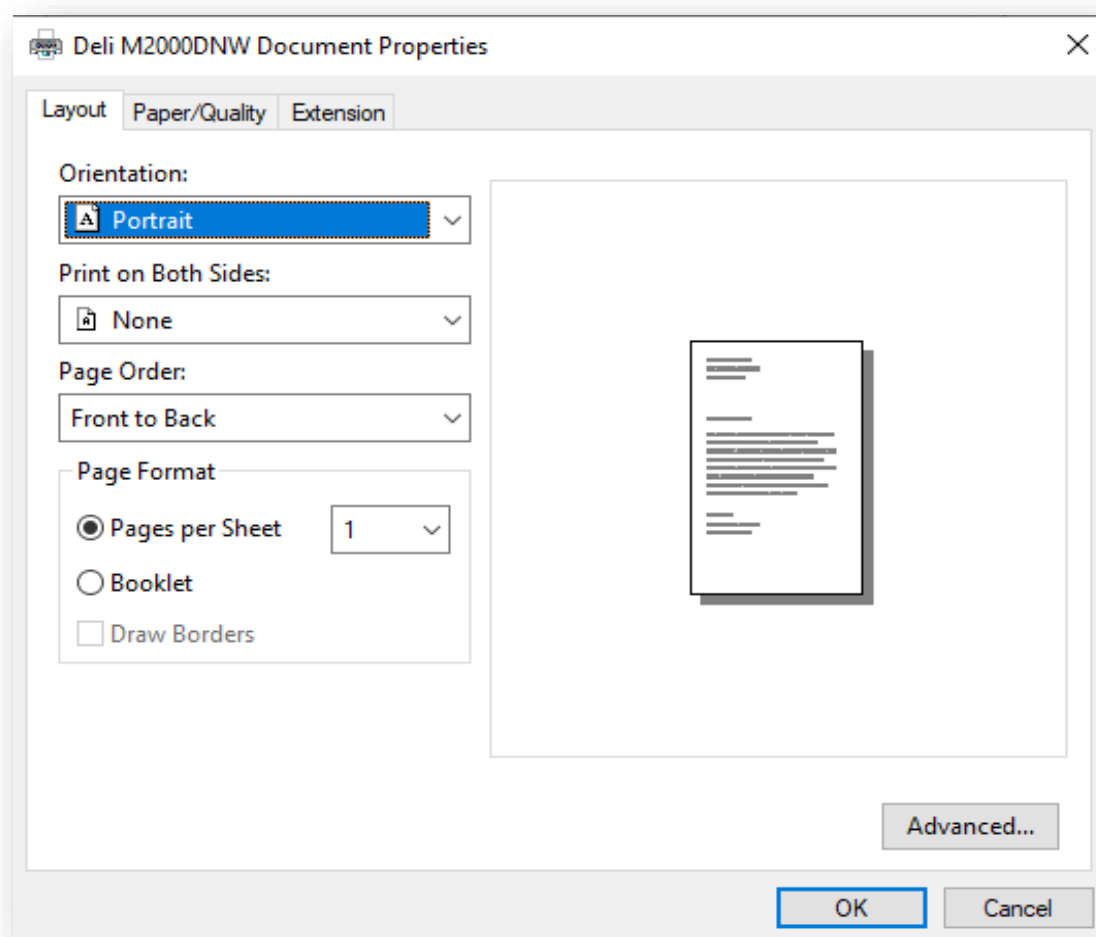

Ориентация:

Используется для изменения ориентации страницы.

Двухсторонняя печать:

Функция двухсторонней печати доступна при выборе [Print on Both Sides]. Вы можете выбрать книжную или альбомную ориентацию страницы.



Повернуть по ширине



Повернуть по длине

Поддерживаемый формат бумаги: Letter, A4,

Поддерживаемое качество печати: Text, Text and Picture.

Порядок страниц:

Во время печати больших документов установите порядок страниц от начала до конца, порядок страниц на выходе — 1, 2, 3....

Установите порядок страниц с конца к началу, порядок страниц на выходе— ...3,2,1.

Формат страницы:

Количество страниц для печати на листе: на одном листе бумаги можно распечатать документ на несколько страниц, количество страниц на листе можно установить на 1, 2, 4, 6, 9, 16.

Блокнот: документы на несколько страниц можно распечатать в форме блокнота.

Бумага/Качество

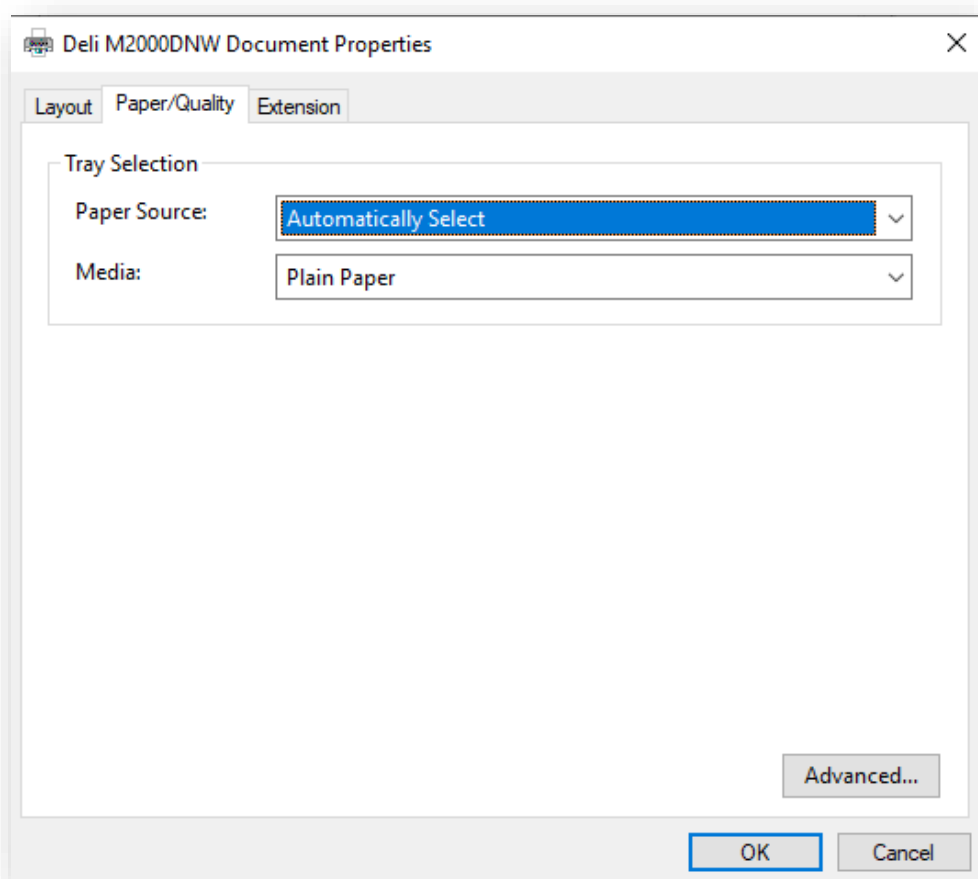

Источник бумаги: вы можете выбрать источник бумаги: Автоматический выбор, Лоток для бумаги.

Тип бумаги: вы можете выбрать тип бумаги: Обычная бумага, Тонкая бумага, Плотная бумага.

Расширенные функции

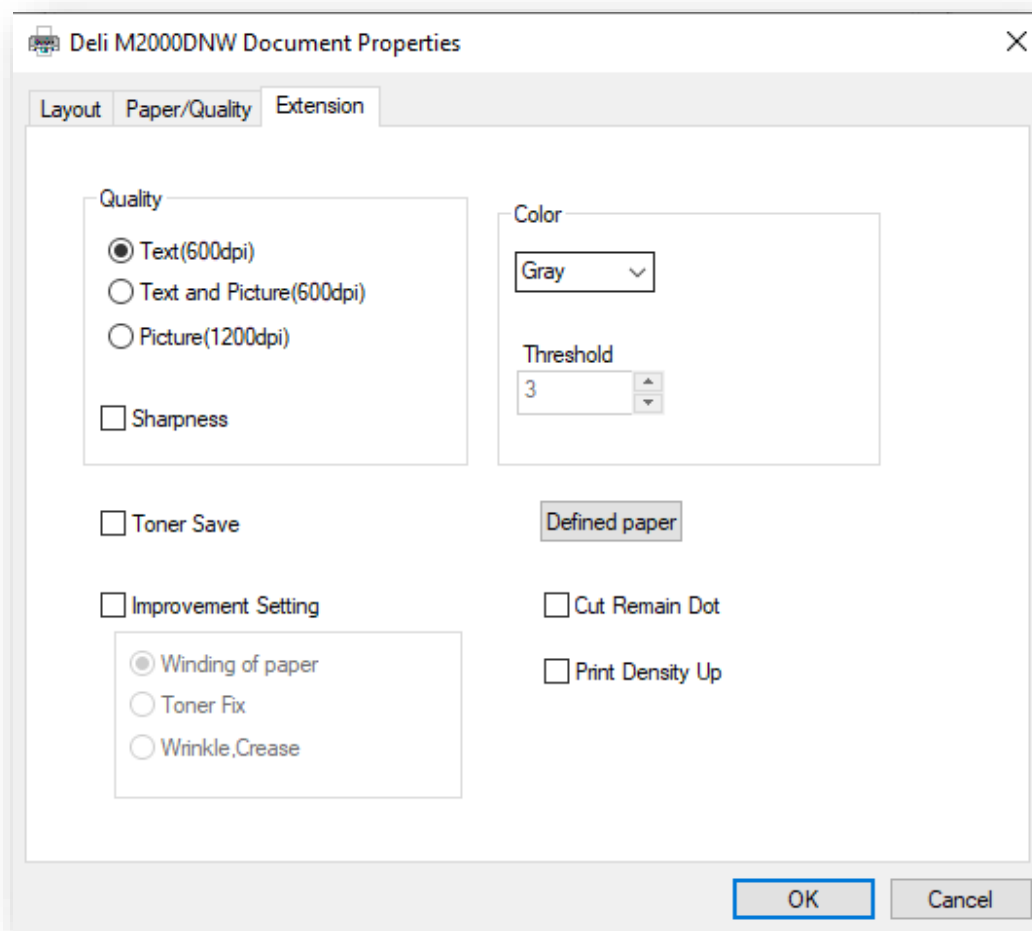

Качество печати:

Выберите параметры качества печати, соответствующие вашим задачам. Выберите [Text], если хотите распечатать текстовый документ. Выберите [Text and Picture], если вы хотите напечатать документ в котором содержатся текст и фотографии. Выберите [Picture], если вы хотите напечатать фотографии.

Резкость: поставьте «Резкость», если хотите повысить резкость изображения.

Экономия тонера: поставьте , если вы хотите сэкономить тонер.

Цвет:

Вы можете выбрать из опций [Моно] или [Gray]. Если вы выбрали [Моно], можно установить пороговое значение для черного. Отрегулируйте [Threshold], затем выберите нужный уровень. Если вы выбрали [Gray], при печати будет регулироваться уровень серого тона.

Улучшенные настройки:

Доступны различные методы улучшения изображения. Если у вас возникли проблемы во время вывода на печать, попробуйте применить эти настройки для улучшения.

Дополнительную информацию см. в разделе Устранение неполадок при различных проблемах.

- Уменьшить скручивание бумаги
 - » См. «Улучшение качества печати (закручивание или морщинистость)»
- Улучшенное закрепление тонера
 - » См. «Улучшение качества печати (плохое закрепление)»
- Улучшенное предотвращение морщинистости бумаги
 - » См. «Улучшение качества печати (складки или сгибы)»
- Уменьшить пропуски
 - » См. «Улучшение качества печати (пропуски)»
- Увеличение плотности печати
 - » См. «Улучшение качества печати (размытие или тусклость)»

Дополнительные настройки

Вы можете войти в интерфейс расширенных настроек в правом нижнем углу страниц Конфигурация и Бумага/Качество.

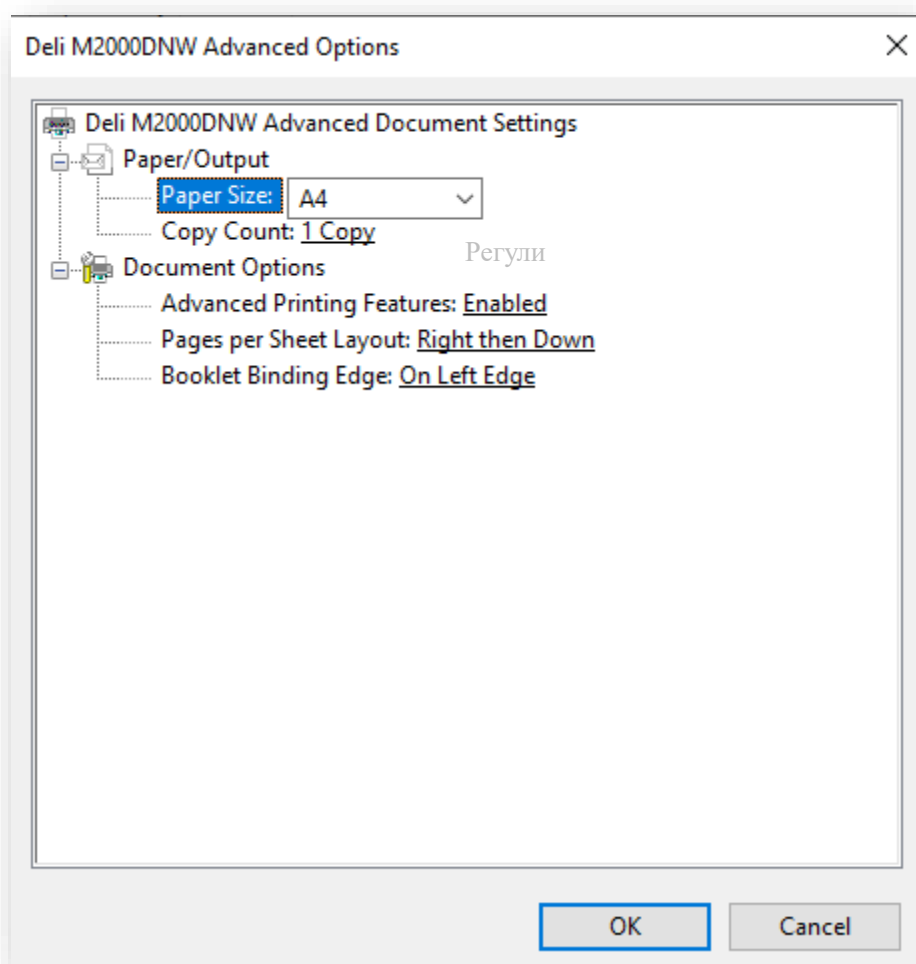

Формат:

Выберите размер бумаги для печати. Включая 32К, А4, А5, В5(ISO), В5(JIS), В6(ISO), В6 (JIS), Executive, Letter.

Число копий:

Задайте необходимое число копий для печати. Если вам необходимо задать вывод документа как 1, 2, 3, 1, 2, 3..., поставьте ✓ в настройках; если вам необходимо задать вывод документа как 1, 1, 1, 2, 2, 2, 3, 3, 3..., уберите в ✓ в настройках.



Разметка страницы при печати:

Данный режим форматирования документа применяется, когда вам необходимо напечатать несколько страниц на одном листе бумаги, и может быть установлен следующим образом: вправо и вниз, вниз и вправо, влево и вниз, вниз и влево.



Переплет:

Данный режим форматирования применяется во время печати документа на несколько в виде буклета, доступные опции: по левому краю и по правому краю.

Меню

1. На панели управления нажмите  (клавиша Назад), чтобы войти в меню, нажмите   (клавиши Вверх/Вниз), чтобы выбрать нужное меню, затем нажмите  (клавиша ОК).

Чтобы вернуться к предыдущему интерфейсу, нажмите  (клавиша Назад).

На экране настроек нажмите   (клавиши Вверх/Вниз), чтобы выбрать элемент для настройки, затем нажмите  (клавиша ОК).

Чтобы вернуться к предыдущему интерфейсу, нажмите  (клавиша Назад).

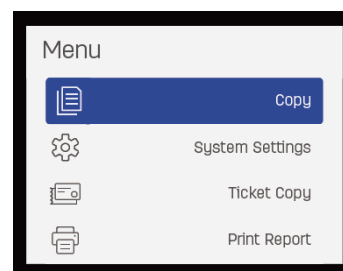

1. Копировать [См. «Copy Setting»](#)
2. System Settings [См. «System Settings»](#)
3. Ticket Copy [См. «Печать отчетов»](#)
4. Печать отчетов [См. «Печать отчетов»](#)
5. Настройки сети

Копировать

Загрузите бумагу

Положите документ на панель сканера и нажмите  (клавишу Старт) на устройстве, чтобы использовать функцию копирования.

На ЖК-экране отображается главный интерфейс. На ЖК-экране отображается меню:

Настройки копирования

А Примечание

Функцию двухстороннего копирования вручную можно применить только когда на ЖК-экране отображается Меню: Настройки копирования.

▲ Внимание

Обратите внимание, что сканирование, копирование или редактирование любых документов, обозначенных ниже, может нарушать закон.



- Произведения, защищенные авторским правом
- Валюта, ценные бумаги и т.д.
- Официальные документы

1. Откройте крышку сканирующего устройства.

2. Поместите оригинал документа для копирования на поверхность сканера лицевой стороной вниз.

Убедитесь, что оригинал документа совмещен со стрелкой в левом верхнем углу поверхности сканера. (Как показано на Рисунке 1)

3. Закройте крышку сканирующего устройства. (Как показано на Рисунке 1)

4. Выберите количество копий: 01-99. Для этого нажмите   (клавиши Вверх/Вниз). (Как показано на Рисунке 2)

5. Параметры настроек см. в разделе «Параметры копирования».

1. Нажмите  (клавишу Старт), чтобы начать копирование.

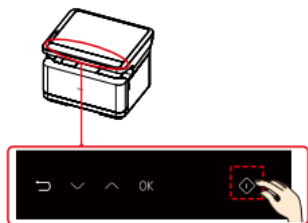

7. Устройство начнет выполнять копирование.

Ориентация копирования

Копирование начнется с левой стороны поверхности сканера, по которому выровняется оригинал документа.



Рисунок 1



Рисунок 2

▲ Примечание

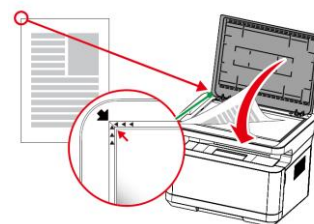
При настройке ручного двухстороннего копирования, после сканирования первой стороны, на интерфейсе будет отображаться:

[Put In Another One  (клавишу ОК)].

(1) Поместите следующий документ на поверхность сканера.

(2) Нажмите  (клавишу ОК).

▲ Примечание

Чтобы отменить копирование, нажмите  (клавишу Назад).

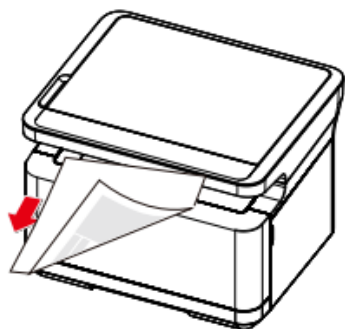

После завершения копирования не забудьте убрать оригинал из сканера.

Настройки копирования

1. На панели управления нажмите **OK** (клавишу ОК), чтобы войти в настройки копирования. (Как показано на Рисунке 1)

Примечания:

На панели управления нажмите **←** (клавишу Назад), чтобы войти в меню. Нажмите **↑** **↓** (клавиши Вверх/Вниз)

Найдено [Copy]. (Как показано на Рисунке 2) Нажмите **OK**

(клавишу ОК), чтобы войти в основной интерфейс, а не в настройки копирования. Перейти в Настройки копирования можно только нажав ОК на главном интерфейсе.

[Copy Setting] содержат следующие подменю

- 1.[Quality]
- 2.[Size Adjust]
- 3.[Perpages]
- 4.[Density]
- 5.[Manual 2Side Copy]
- 6.[Clean Copy Setup]

1. Качество

Установите качество копирования.

1. В меню [Copy Setting] нажмите **↑** **↓** найдите [Quality], и нажмите **OK** (клавишу ОК), чтобы войти в меню [Quality]. (Как показано на Рисунке 3)

2. Нажмите **↑** **↓** (клавиши Вверх/Вниз), чтобы выбрать качество копирования. (Как показано на Рисунке 4)

3. Нажмите **OK** (клавишу ОК) для подтверждения.

2. Масштаб

В настройках Изменить размер можно увеличить или уменьшить документ при копировании.

1. В меню [Copy Setting] нажмите **↑** **↓** (клавиши Вверх/Вниз), и найдите [Size Adjust]. (Как показано на Рисунке 5)

2. Нажмите **↑** **↓** (клавиши Вверх/Вниз), чтобы выбрать коэффициент масштабирования. (Как показано на Рисунке 6)

Полный размер
Executive>Letter
Letter>A4
A4>Letter
Letter>Executive



Рисунок 1



Рисунок 2



Рисунок 3

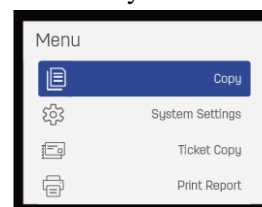

Рисунок 4



Рисунок 5



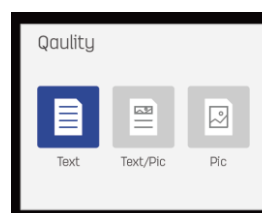

Рисунок 6

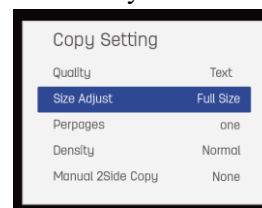
A4 > A5

A5 > A4



Настройки пользователя

Вы можете задать настройки масштаба, диапазон 25%-400%.

Нажмите   (клавиши Вверх/Вниз), чтобы отрегулировать значение, значение по умолчанию — 100.

3. Нажмите  (клавишу ОК) для подтверждения.

▲ Примечание

При настройке масштаба пользователем каждый раз при удерживании   (клавиши Вверх/Вниз) в течение нескольких секунд,

значение увеличится или уменьшится на 10.

▲ Внимание

Невозможно одновременно установить [Size Adjust] и [Perpages]

[Perpages] имеет более высокий приоритет, чем [Size Adjust].

Если вы сделаете копию с включением обеих функций, [Size Adjust] автоматически вернется к настройкам по умолчанию, будет выполняться только функция [Perpages]



Рисунок 1



Рисунок 2

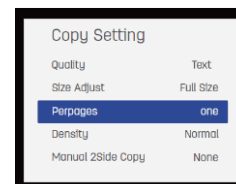

Рисунок 3

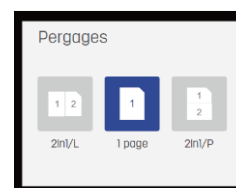

Рисунок 4

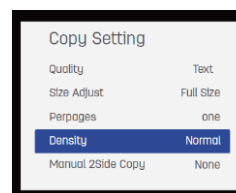

Рисунок 5



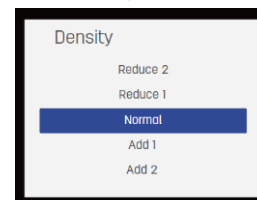



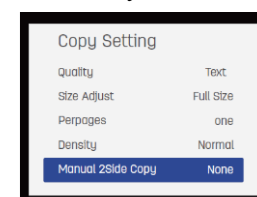

Рисунок 6

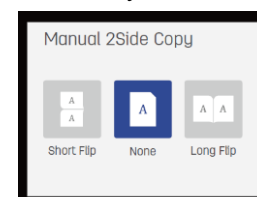
3. Копирование на одном листе

Уменьшите и распечатайте документ из двух страниц на одной стороне листа бумаги

1. В меню [Copy Setting] нажмите   (клавиши Вверх/Вниз) и найдите [Perpages]. Нажмите  (клавишу ОК) чтобы войти в меню [Perpages]. (Как показано на Рисунке 1)

2. Нажмите   (клавиши Вверх/Вниз), чтобы выбрать одну из следующих опций. (Как показано на Рисунке 2)

- 1
- 2 на 1 вертикально
- 2 на 1 горизонтально
- 4 на 1 вертикально
- 4 на 1 горизонтально

3. Нажмите  (клавишу ОК) для подтверждения.

▲ Внимание

Невозможно одновременно установить [Size Adjust] и [Perpages]

[Perpages] имеет более высокий приоритет, чем [Size Adjust].

Если вы сделаете копию с включением обеих функций, [Size Adjust] автоматически вернется к настройкам по умолчанию,

Выполняется только функция [Perpages].

4. Насыщенность

Установите насыщенность при копировании.

1. В меню [Copy Setting] нажмите   (клавиши Вверх/Вниз) и

найдите [Density].

Нажмите **OK** (клавишу ОК), чтобы войти в меню [Density]. (Как показано на Рисунке 3)

2. Нажмите **▲ ▼** (клавиши Вверх/Вниз), чтобы отрегулировать концентрацию тонера при копировании документа в пределах 5 уровней. (Как показано на Рисунке 4)

3. Нажмите **OK** (клавишу ОК) для подтверждения.

5. Ручное двухстороннее копирование

Копии можно делать на обеих сторонах листа.

1. В меню [Copy Setting] нажмите D D (клавиши Вверх/Вниз) и найдите [Manual 2Side Copy].

Нажмите **OK** (клавишу ОК), чтобы войти в меню [Manual 2Side Copy]. (Как показано на Рисунке 5)

2. Нажмите **▲ ▼** (клавиши Вверх/Вниз), чтобы выбрать [None], [Long Flip] или [Short Flip] (как показано на рис. 6).

3. Нажмите **OK** (клавишу ОК) для подтверждения.

▲ Примечание

Поддержка формата бумаги для двухстороннего копирования: Letter, A4,

Поддерживаемое качество печати: Текст, Текст и Фото.

6. Очистить настройки копирования

Можно выполнить сброс настроек копирования. В меню «Copy Setting» нажмите на **▲ ▼** (клавиши Вверх/Вниз) и найдите «Clean Copy Setup».

Нажмите **OK** (клавишу ОК), чтобы войти в меню сброса настроек копирования. (Как показано на Рисунке 1)

В меню «Clean Copy Setup» имеются следующие подменю:

- Автоматически очистить настройки копирования
- Сбросить все настройки копирования

1. Автоматический сброс настроек копирования

В меню «Clean Copy Setup» нажмите **▲ ▼** (клавиши Вверх/Вниз) и найдите Автоматический сброс настроек копирования. Нажмите **OK** (клавишу ОК), чтобы войти в меню Автоматический сброс настроек копирования. (Как показано на Рисунке 2)

Нажмите **▲ ▼** (клавиши Вверх/Вниз), чтобы выбрать тип очистки, затем нажмите **OK** (клавишу ОК) (Как показано на Рисунке 3)

- Отключить
- Автоматический сброс числа копий
- Автоматический сброс всех настроек копирования

а. Отключить

Отключить функцию автоматического сброса настроек копирования

б. Автоматический сброс числа копий



Рисунок 1



Рисунок 2



Рисунок 3



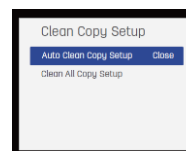

Рисунок 4

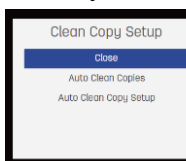
Если в течение 55 секунд вы не нажмете какую-либо клавишу, количество копий, будет Автоматически выполнен сброс числа копий, установленных в основном интерфейсе, и восстановлено значение по умолчанию - 1.

с. Автоматический сброс всех настроек копирования

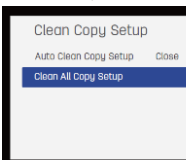
Если в течение 55 секунд вы не нажмете какую-либо клавишу, будет Автоматически выполнен сброс всех настроек копирования и восстановлены настройки по умолчанию.

2. Сброс всех настроек копирования

В меню «Clean Copy Setup» нажмите   (клавиши Вверх/Вниз) и найдите «Сброс всех настроек копирования». (Как показано на Рисунке 4)

Затем нажмите  (клавишу OK), чтобы завершить сброс всех настроек копирования и Автоматически вернуться к интерфейсу настроек копирования. (Как показано на Рисунке 5)



Рисунок 5



Рисунок 6

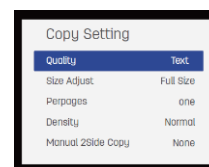

Рисунок 7

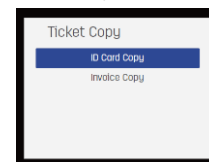

Рисунок 8



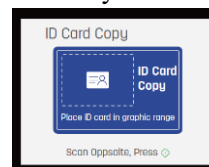

Рисунок 9

Копия ID

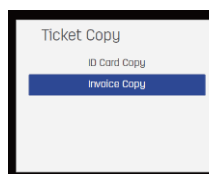

1. Копирование удостоверения личности



Обе стороны небольших документов (таких как удостоверения личности, визитные карточки) можно копировать на одну страницу.

1. Загрузите обычную бумагу формата Letter или A4.

2. В меню [Ticket Copy] и нажмите   (клавиши Вверх/Вниз) и найдите [ID Card Copy].

Нажмите  (клавишу OK), чтобы войти в меню [ID Card Copy]. (Как показано на Рисунке 6)



3. На ЖК-дисплее отображается сообщение «Пожалуйста, нажмите  для сканирования лицевой стороны», поверните удостоверение личности лицевой стороной вниз и положите на поверхность сканера, затем нажмите  (клавишу Старт). (Как показано на Рисунке 7)

4. После того, как на ЖК-дисплее появится сообщение «Пожалуйста, нажмите  для сканирования обратной стороны», переверните удостоверение личности обратной стороной вниз и положите на поверхность сканера, а затем нажмите клавишу  клавишу Старт). (Как показано на Рисунке 8)

2. Копия счета-фактуры

Используется для копирования стандартных счетов-фактур.

1. Загрузите обычную бумагу формата Letter или A4.

2. В меню [Ticket Copy] нажмите   (клавиши Вверх/Вниз) и найдите [Invoice Copy].

Нажмите  (клавишу OK), чтобы зайти в меню [Invoice Copy]. (Как показано на Рисунке 9)

3. Поместите счет-фактуру на стеклянную поверхность сканера и нажмите  (клавишу Старт).

Параметры сканирования

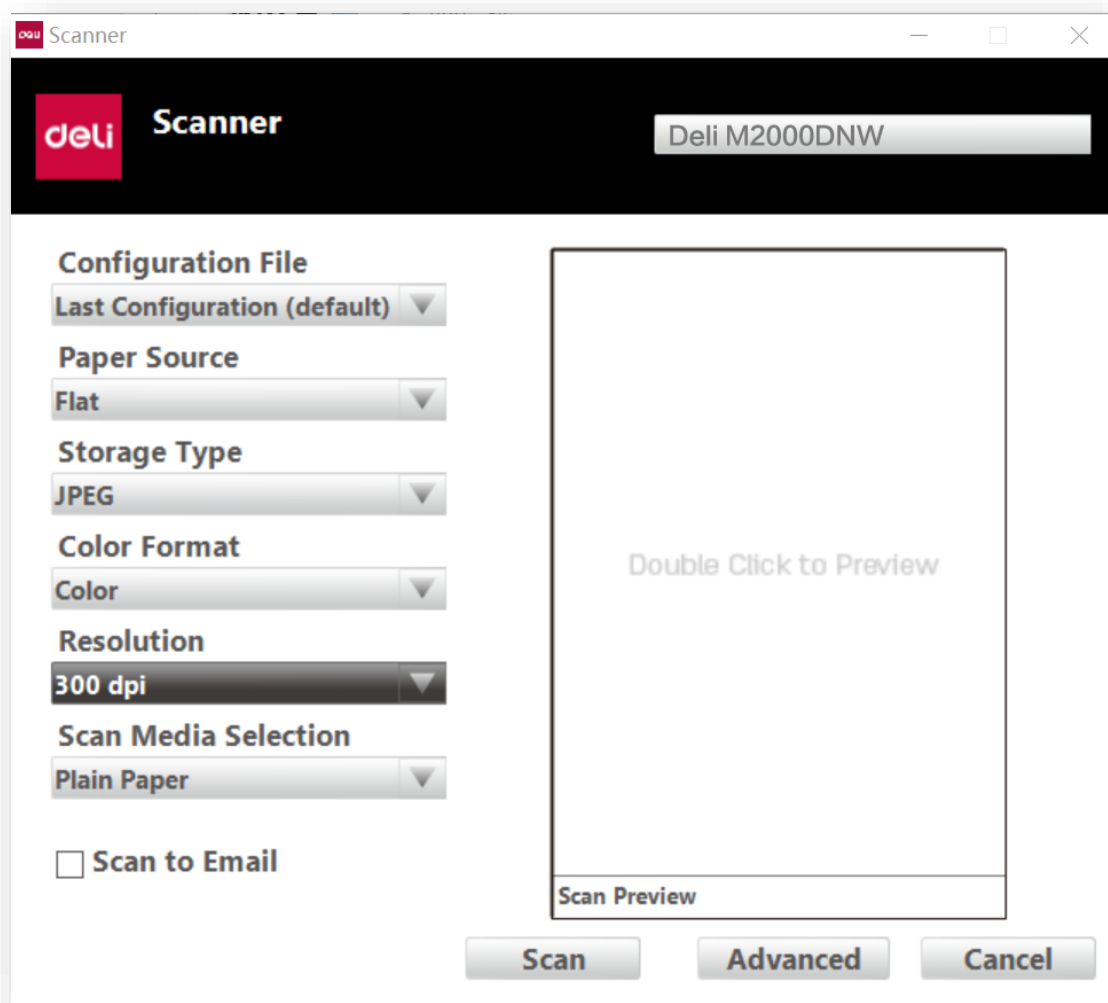

1. Файл настройки

Вы можете выбрать уже существующий файл настройки для быстрой установки параметров сканирования.

Выберите последние настройки, которые использовались в прошлый раз, чтобы Автоматически изменить настройки до настроек последнего сканирования.

Выберите Добавить настройки, чтобы изменить и сохранить параметры сканирования в соответствии с вашими требованиями.

2. Источник бумаги

Выбор источника бумаги: плоский.

3. Тип сохранения

Выберите тип сохранения: JPEG, PNG, BMP, TIF, PDF.

4.Цветовой формат

Выберите цветовой формат: цветной, градация серого, черно-белый.

5. Выбор среды сканирования

Выберите среду сканирования: сканирование обычной бумаги.

6. Разрешение

Выберите разрешение: 75 dpi, 100 dpi, 150 dpi, 200 dpi, 300 dpi, 600 dpi, 1200 dpi.

7. Персональные настройки

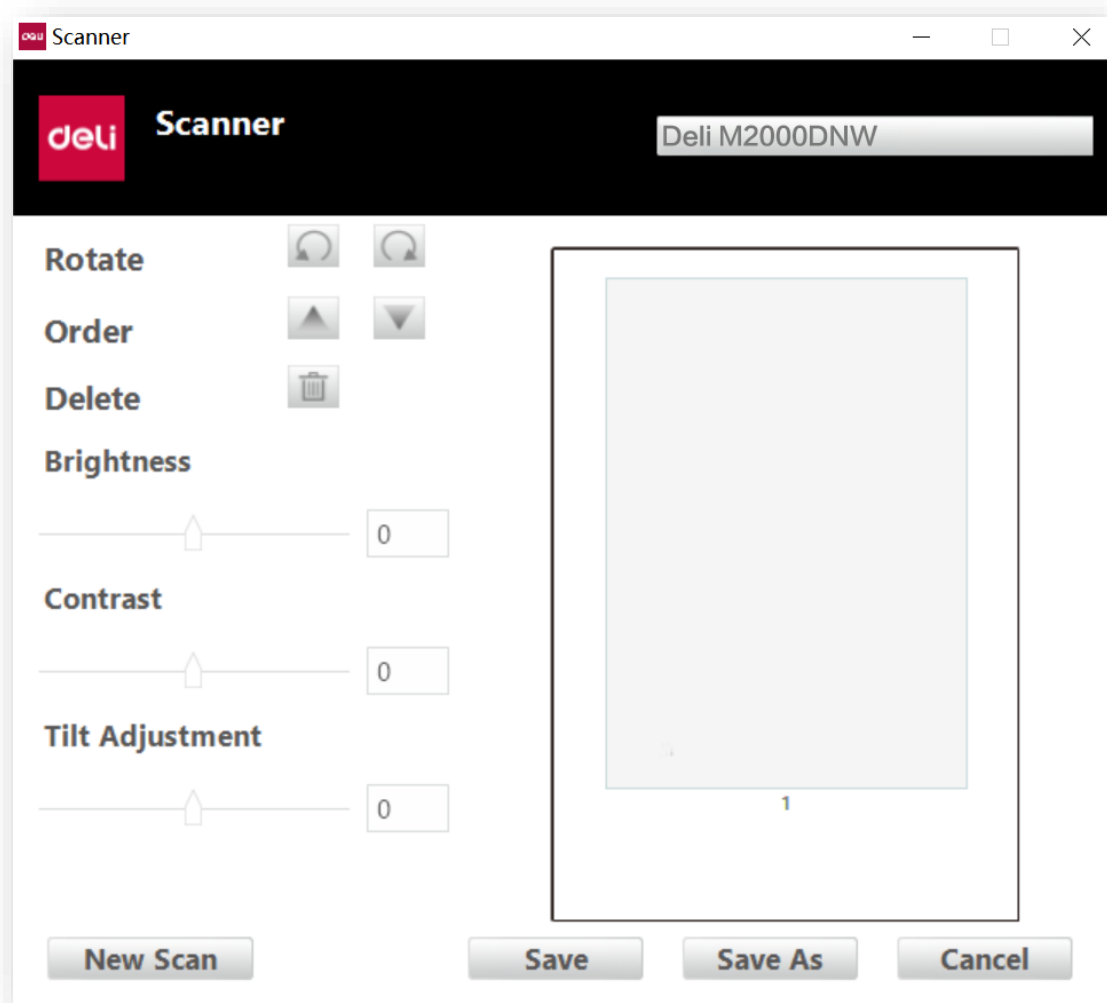

Размер при сканировании: вы можете самостоятельно установить диапазон сканирования, включая ширину, высоту и единицу измерения.

Удаление фона: в случае если на изображении после сканирования есть фон, функция удаления фона позволит уменьшить яркость фона за пределами основного объекта, диапазон значений составляет от -100 до 100. Яркость: вы можете настроить яркость

изображения, диапазон значений от -100 до 100.

Контрастность: вы можете установить контраст между различными цветами изображения, диапазон значений от -100 до 100.

Выравнивание: в случае если отсканированное изображение перекошено, при включении функции выравнивания, приложение сканирования может Автоматически откорректировать изображение.

Устранение черных краев: при открытии крышки сканера отсканированное изображение будет иметь черные края; черные края можно устранить в приложении для сканирования.

Назвать файл и место сохранения: вы можете задать имя файла и место сохранения по умолчанию.



8. Другое

Предварительный просмотр сканирования: дважды щелкните в любом месте окна предварительного просмотра сканирования, чтобы запустить предварительный просмотр. В окне предварительного просмотра пользователь может установить область сканирования, перетаскивая линию контура рамки.

Отправить по электронной почте после сканирования: поставьте , чтобы Автоматически открывать папку «Исходящие» на электронной почте, заданной по умолчанию, после сканирования.

Настройки системы

Задайте настройки устройства в соответствии с вашими предпочтениями. На панели управления нажмите  (клавишу Назад), чтобы войти в меню.



Нажмите   (клавиши Вверх/Вниз) и найдите [System Settings]. Нажмите  (клавишу ОК), чтобы войти в меню [System Settings]. (Как показано на Рисунке 1)

Меню [System Settings] имеет следующие подменю:



- 1.[Draft Mode]
- 2.[Paper Size]
- 3.[Paper Type]
- 4.[Sleep Time]
- 5.[Factory Reset]
- 6.[Clean Mode]
- 7.[Language Settings]

1. Черновик



Вы можете установить режим Черновик.

В меню [System Settings] нажмите   (клавиши Вверх/Вниз), чтобы найти [Draft Mode].



Нажмите  (клавишу ОК), чтобы войти в меню [Draft Mode]. (Как показано на Рисунке 2)

Нажмите   (клавиши Вверх/Вниз), чтобы выбрать [Close] или [Open], затем нажмите  (клавишу ОК) для подтверждения. (Как показано на Рисунке 2)

2. Формат бумаги

В меню [System Settings] нажмите   (клавиши Вверх/Вниз), чтобы найти [Paper Size].

Нажмите  (клавишу ОК), чтобы войти в меню [Paper Size]. (Как показано на Рисунке 4)



Нажмите   (клавиши Вверх/Вниз), чтобы выбрать формат бумаги, затем нажмите  (клавишу ОК) для подтверждения.

Executive, A4, A5, JIS B5, JIS B6, ISO B5, ISO B6, 32K, Letter, 16K (197*273), 16K (184*260), 16K (195*270)

3. Тип бумаги

В меню [System Settings] нажмите   (клавиши Вверх/Вниз) и найдите [Paper Type].

Нажмите  (клавишу ОК), чтобы войти в меню [Paper Type]. (Как показано на Рисунке 5)

Нажмите   (клавиши Вверх/Вниз), чтобы выбрать тип бумаги, затем нажмите  (клавишу ОК).



Рисунок 1



Рисунок 2

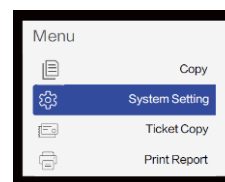

Рисунок 3

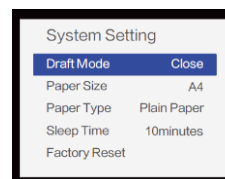

Рисунок 4

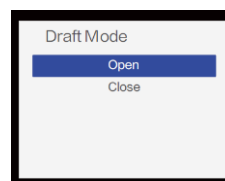

Рисунок 5



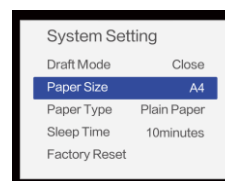

Рисунок 6

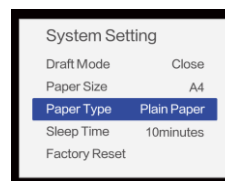

- Обычная бумага (70–90 г/м2)
- Тонкая бумага (60-70 г/м2)
- Плотная бумага(90-165 г/м2)

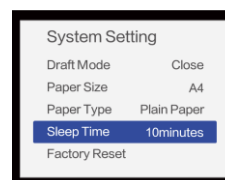
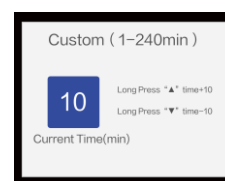

4. Время засыпания



В меню [System Settings] нажмите   (клавиши со Вверх/Вниз), чтобы найти [Sleep Time].

Нажмите  (клавишу ОК), чтобы войти в меню [Sleep Time]. (Как показано на Рисунке 6)

Время засыпания можно установить от 1 минуты до 240 минут.



Нажмите  (клавишу Вверх), чтобы увеличить время ожидания.

Нажмите  (клавишу Вниз), чтобы уменьшить время ожидания, нажмите  (клавишу ОК) для подтверждения. (Как показано на Рисунке 7)

Нажмите и удерживайте   (клавиши Вверх/Вниз) в течение нескольких секунд, чтобы увеличить или уменьшить время ожидания на 10 минут.

5.Сброс настроек



Можно выполнить сброс всех настроек устройства до заводских значений.

1. В меню [System Settings] нажмите   (клавиши Вверх/Вниз), чтобы найти Сброс настроек.



Нажмите  (клавишу ОК), чтобы войти в меню сброса настроек. (Как показано на Рисунке 1)

2. Выберите Нет, чтобы вернуться в предыдущее меню, выберите Да, чтобы выполнить сброс до заводских настроек и перезапустить принтер.

6. Выбор языка



В меню [System Settings] нажмите   (клавиши Вверх/Вниз), чтобы найти [Language Settings]. (Как показано на Рисунке 5)

Нажмите  (клавишу ОК), чтобы войти в меню выбора языка.

С помощью   (клавиш Вверх/Вниз), выберите китайский или английский язык, и нажмите  (клавишу ОК) для подтверждения. (Как показано на Рисунке 6)

Печать отчетов

Печать информации о конфигурации.

1. На панели управления нажмите  (клавишу Назад), чтобы войти в меню. Нажмите   (клавиши Вверх/Вниз), чтобы найти [Print Report].

2. Нажмите  (клавишу ОК), чтобы войти в меню [Print Report]. (Как показано на Рисунке 7)

2. Загрузите обычную бумагу формата А4 или Letter в лоток.

Рисунок 7



Рисунок 1



Рисунок 2

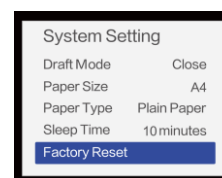

Рисунок 3



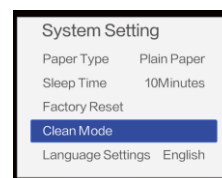



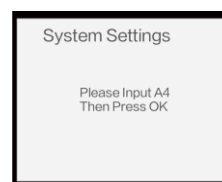

Рисунок 4

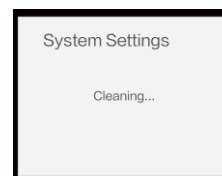
Нажмите  (клавишу Старт), чтобы запустить печать отчета о конфигурации.

Настройки сети

На панели управления нажмите  (клавишу Назад), чтобы войти в меню. Нажмите   (клавиши Вверх/Вниз), чтобы найти [Network Settings].

Нажмите  (клавишу ОК), чтобы войти в меню настроек сети. (Как показано на Рисунке 8)

Меню [Network Settings] имеет следующие подменю:

Состояние сети, настройки Wi-Fi, мобильное соединение, настройки Ethernet, имя хоста. (Как показано на Рисунке 9)



Рисунок 5



Рисунок 6

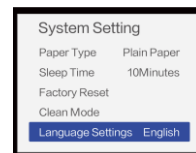

Рисунок 7



Рисунок 8



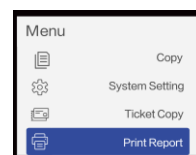

Рисунок 9

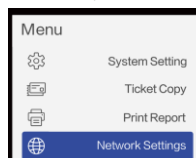
1. Состояние сети

Вы можете проверить статус сетевого подключения устройства.

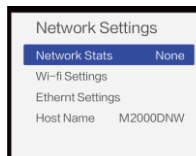
В меню Настройки сети нажмите   (клавиши Вверх/Вниз), чтобы найти [Network State].

Нажмите  (клавишу ОК), чтобы войти в меню Состояние сети.

Меню Состояние сети содержит следующие подменю:

- Connection Type
- IP Address
- MAC Address
- Network Name(рис. 1)

- Connection Type

Отобразится один из следующих статусов сетевого подключения:

Нет



Рисунок 1



Рисунок 2

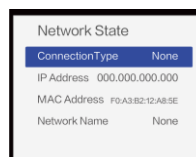

Рисунок 3

Ethernet-соединение Беспроводное соединение
Мобильное соединение (рис. 2)

b. IP Address

Отображается IP-адрес, xxx.xxx.xxx.xxx представляет собой IP-адрес вашего устройства. (Как показано на Рисунке 3)

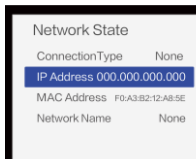
c. MAC Address

Отображается MAC-адрес. (Как показано на Рисунке 4)

d. Network Name

Отображает имя подключенной в данный момент сети. (Как показано на Рисунке 5)



Рисунок 4



Рисунок 5



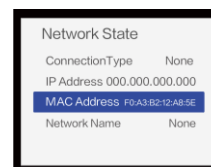

Рисунок 6

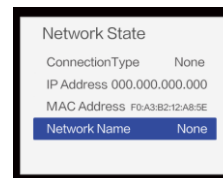
2. Настройки Wi-Fi

Вы можете выполнить настройки WI-FI для устройства.

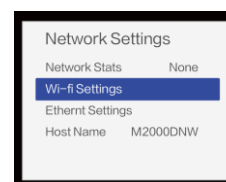
В меню настроек сети. Нажмите   (клавиши Вверх/Вниз), чтобы найти [Wi-Fi Settings]. (Как показано на Рисунке 6)

Нажмите  (клавишу ОК), чтобы войти в меню настроек Wi-Fi.

Меню настроек Wi-Fi имеет следующие подменю:

a. Wi-Fi Switch

b. Search Wi-Fi

c. IP Settings

d. WPS

e. Proxy Server (как показано на рис. 7)



Рисунок 7

а. Search Wi-Fi

Если вам нужно подключиться к Wi-Fi вручную, выполните следующие действия.

1. В меню [Wi-Fi Settings], нажмите (клавиши Вверх/Вниз), чтобы найти [Search Wi-Fi]

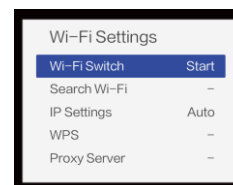
Нажмите **OK** (клавишу ОК), чтобы войти в меню [Search Wi-Fi]. (Как показано на Рисунке 1)

2. Нажмите **▲ ▼** (клавиши Вверх/Вниз), чтобы выбрать SSID, к которому вы хотите подключиться, затем нажмите **OK** (клавишу ОК), X означает имя SSID вашего маршрутизатора. (Как показано на рис. 2 и рис. 3)

3. Введите пароль, нажмите **▲ ▼** (клавиши Вверх/Вниз), чтобы выбрать символы (как показано на рис. 4), затем нажмите **OK** (клавишу ОК). В случае ввода неверного символа нажмите **▲ ▼** (клавиши Вверх/Вниз), чтобы найти клавишу удаления, затем нажмите **OK** (клавишу ОК). (Как показано на Рисунке 5)

Примечания:

Если тип безопасности выбранного маршрутизатора отличается от [Open], требуется ввести пароль.

(При типе безопасности [OPEN] экран ввода пароля не отображается.)

4. После ввода пароля нажмите **▲ ▼** (клавиши Вверх/Вниз), чтобы найти клавишу Enter (как показано на рис. 6).

Затем нажмите **OK** (клавишу ОК), чтобы завершить ввод пароля.

5. Появится сообщение "Подключение к сети Wi-Fi выполнено", соединение было установлено. (Как показано на Рисунке 7)

6. Нажмите **OK** (клавишу ОК).

б. Wi-Fi Switch

Включение или отключение Wi-Fi на устройстве.

1. В меню Настройки Wi-Fi нажмите **▲ ▼** (клавиши Вверх/Вниз), чтобы найти [Wi-Fi Switch]. (Как показано на Рисунке 8)

Нажмите **OK** (клавишу ОК), чтобы войти в меню переключения Wi-Fi.

2. Нажмите **▲ ▼** (клавиши Вверх/Вниз), чтобы выбрать Включить или Отключить, затем нажмите **OK** (клавишу ОК).

в. IP Settings

1. В меню [Wi-Fi Settings] нажмите **▲ ▼** (клавиши Вверх/Вниз), чтобы найти [IP Settings]. (Как показано на Рисунке 9)

Нажмите **OK** (клавишу ОК), чтобы войти в IP-адреса.

Меню IP-адреса имеют следующие подменю:

- IP
- Маска подсети
- Шлюз
- DNS



Рисунок 1



Рисунок 2

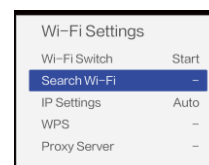

Рисунок 3



Рисунок 4



Рисунок 5



Рисунок 6



Рисунок 7





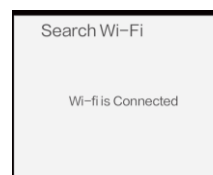

Рисунок 8

2. В меню [IP Settings] нажмите   (клавиши Вверх/Вниз), чтобы найти [IP Settings].

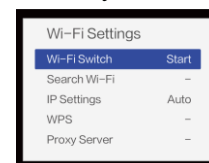
Нажмите  (клавишу ОК), чтобы войти в режим получения IP.

3. Нажмите   (клавиши Вверх/Вниз), чтобы выбрать Авто или Вручную, затем нажмите  (клавишу ОК).

[Auto]Режим DHCP



Автоматически получать IP Address устройства в сети. Выберите этот параметр для общего использования.

[Manual] Статический режим

Вы можете установить IP-адрес вручную.

4. Если вы выбрали [Manually], нажмите D D (клавиши Вверх/Вниз), выберите следующие элементы в меню настройки IP, нажмите 03 (клавиша ОК), чтобы войти в подменю, и последовательно выполните настройку.

•IP •Маска подсети•Шлюз• DNS



5. Нажмите   (клавиши Вверх/Вниз), чтобы выбрать на цифровой клавиатуре (как показано на рис. 1).

Затем нажмите  (клавишу ОК) для подтверждения.

После ввода IP-адрес нажмите   (клавиши Вверх/Вниз), чтобы найти клавишу Enter,

Нажмите  (клавишу ОК), чтобы завершить ввод. (Как показано на Рисунке 2)



Числа от первого до последнего будут по очереди мигать, указывая на место для редактирования в данный момент.

Если вы не хотите изменять данное число, нажмите   (клавиши Вверх/Вниз), чтобы найти стрелку вправо,

Нажмите  (клавишу ОК), чтобы изменить следующее значение. (Как показано на Рисунке 3)

d. WPS (защищенная настройка Wi-Fi)

1. Нажмите кнопку WPS на роутере.



2. В меню [Wi-Fi Settings] нажмите   (клавиши Вверх/Вниз), чтобы найти [WPS]. (Как показано на Рисунке 4)

Нажмите  (клавишу ОК), чтобы зайти в wps.



3. Появится сообщение об успешном подключении WPS, настройка WPS (защищенная настройка Wi-Fi) будет завершена.

4.Нажмите  (клавишу ОК)

e. Proxy Server

1. В меню [Wi-Fi Settings] нажмите   (клавиши Вверх/Вниз), чтобы найти [Proxy Server].

Нажмите  (клавишу ОК), чтобы войти в менюПрокси-сервер.(Как показано на Рисунке 5)

Прокси-сервер имеет следующие подменю: нажмите   (клавиши Вверх/Вниз), чтобы выбрать [Use Settings]

[IP] или [Port], затем нажмите  (клавишу ОК).



Рисунок 9



Рисунок 1

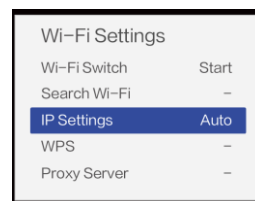

Рисунок 2

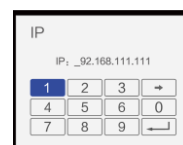

Рисунок 3



Рисунок 4

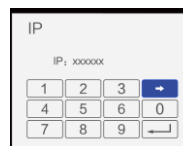

Рисунок 5



Рисунок 6



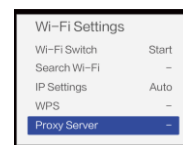

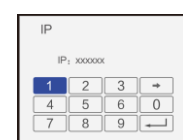

Рисунок 7

•Настройки использования•IP•Порт

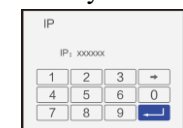

[Use Settings]

Нажмите   (клавиши Вверх/Вниз), чтобы выбрать [Close] или [Open], затем нажмите  (клавишу ОК).

[IP]



Введите IP-адрес, нажмите   (клавиши Вверх/Вниз), чтобы сделать выбор на цифровой клавиатуре (как показано на рис. 6).

Затем нажмите  (клавишу ОК) для подтверждения.

После ввода IP нажмите   (клавиши Вверх/Вниз), чтобы найти клавишу Enter (как показано на рис. 7).



Нажмите  (клавишу ОК), чтобы завершить ввод.

Числа от первого до последнего будут по очереди мигать, указывая на место для редактирования в данный момент; Если вам не нужно изменять данное число



  (клавиши Вверх/Вниз), чтобы найти стрелку вправо, нажмите  (клавишу ОК) (как показано на рис. 8)

Выполните изменение следующих значений.



[Port]

Введите номер порта. Нажмите   (клавиши Вверх/Вниз), чтобы выбрать буквы и цифры (как показано на рис. 9).

Затем нажмите  (клавишу ОК).

Если во время ввода вы допустили ошибку, нажмите   (клавиши Вверх/Вниз), чтобы найти клавишу Удалить (как показано на рис. 10).



Затем нажмите  (клавишу ОК).

После того, как вы ввели номер порта нажмите   (клавиши Вверх/Вниз), чтобы найти клавишу Удалить(как показано на рис. 11).

 (клавишу ОК) для завершения ввода.

3. Настройки соединение

Вы можете выполнить настройки Ethernet для устройства.

В меню [Network Settings] нажмите   (клавиши Вверх/Вниз), чтобы найти [Ethernet Settings]. (Как показано на Рисунке 1)

Нажмите  (клавишу ОК), чтобы войти в [Ethernet Settings].

Меню [Ethernet Settings] имеет следующие подменю:

a. IP Settings

b. Proxy Server

Настройки IP-адреса и прокси-сервера сети Ethernet выполняются так же, как и для сети Wi-Fi.

См. «Настройки IP» и «Proxy Server» в разделе «Wi-Fi Settings» на предыдущей странице.

4. Имя хоста



Рисунок 8



Рисунок 9

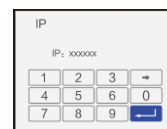

Рисунок 10

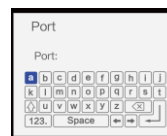

Рисунок 11



Рисунок 1

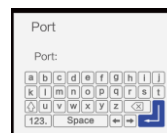

Рисунок 2



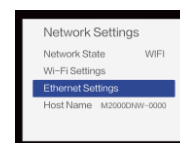



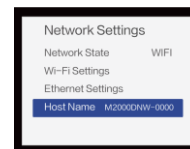



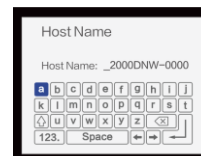

Рисунок 3

5.1 В меню [Network Settings] нажмите   (клавиши Вверх/Вниз), чтобы найти [Host Name]. (Как показано на Рисунке 2)

Нажмите  (клавишу ОК), чтобы войти в меню [Host Name].

5.2 Введите новое имя хоста. Нажмите   (клавиши Вверх/Вниз), чтобы выбрать цифры и буквы, а затем нажмите  (клавишу ОК). (Как показано на Рисунке 3)

После завершения ввода имени хоста нажмите   (клавиши Вверх/Вниз), чтобы найти клавишу Enter, и нажмите  (клавишу ОК), чтобы завершить ввод. (Как показано на Рисунке 4)



Числа от первого до последнего будут по очереди мигать, указывая на место для редактирования в данный момент; Если вам не нужно изменять данное число, нажмите   (клавиши Вверх/Вниз), чтобы найти стрелку вправо, и нажмите  (клавишу ОК) чтобы изменить выбранное значение. (Как показано на Рисунке 5)



Рисунок 4



Рисунок 5

Веб-интерфейс

Веб-интерфейс доступен во всех операционных системах. Доступ к веб-интерфейсу можно получить через браузер на компьютере и задать различные настройки устройства. Доступ к веб-интерфейсу возможен, если устройство подключено к сети проводным или беспроводным соединением.

▲ Примечание

Перед началом работы убедитесь, что компьютер и данное устройство подключены к одной и той же сети.

Подтвердите IP-адрес

Для доступа к веб-интерфейсу необходимо указать текущий IP-адрес устройства. В случае если требуется выполнить подтверждение IP-адрес устройства.

» См. «IP-адрес»

Вы также можете распечатать отчет о конфигурации для проверки IP Address.

» См. «Печать отчета»

Configuration Report	
Device Information	
Model Name	M2000DNW
Serial Number	0000000000000000
Firmware Version	X.XX.XXX(XXXXXXXXXXXXXX)
Total Printed Page	60000
Device Statistics Information	
Total Printed Page	0
Scanned Page	0
Supply Information	
Cartridge Status	Installed
Cartridge S/N	XXXXXXXXXXXX
Actual number of Printed pages	XXX
Average coverage	7.1%
Theoretical printed pages	XXX
Toner Remain	100%
Device Configuration	
Language	English
Paper Source	Tray
Default Paper Size	A4
Default Paper Type	Plain
Draft Mode	No
Sleep Time-out	10 min
EWS Access Path	http://xxx.xxx.xxx.xxx/
Ethernet	
:	
:	
:	

EWS Information

http://XXX.XXX.XXX.XXX/

IP-адрес устройства

Доступ к веб-интерфейсу

Запустите браузер на компьютере, который подключен к сети Интернет.

▲ Примечание

Соответствующие браузеры

Рекомендуется использовать следующие браузеры.

Windows®: Internet Explorer® (версия 8.0 или выше)

- Введите IP-адрес устройства в адресную строку браузера.

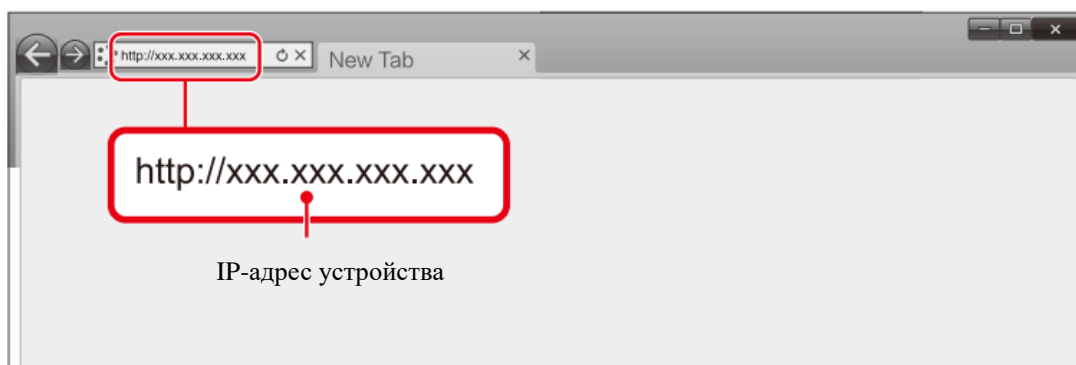

- Отобразится следующий экран.

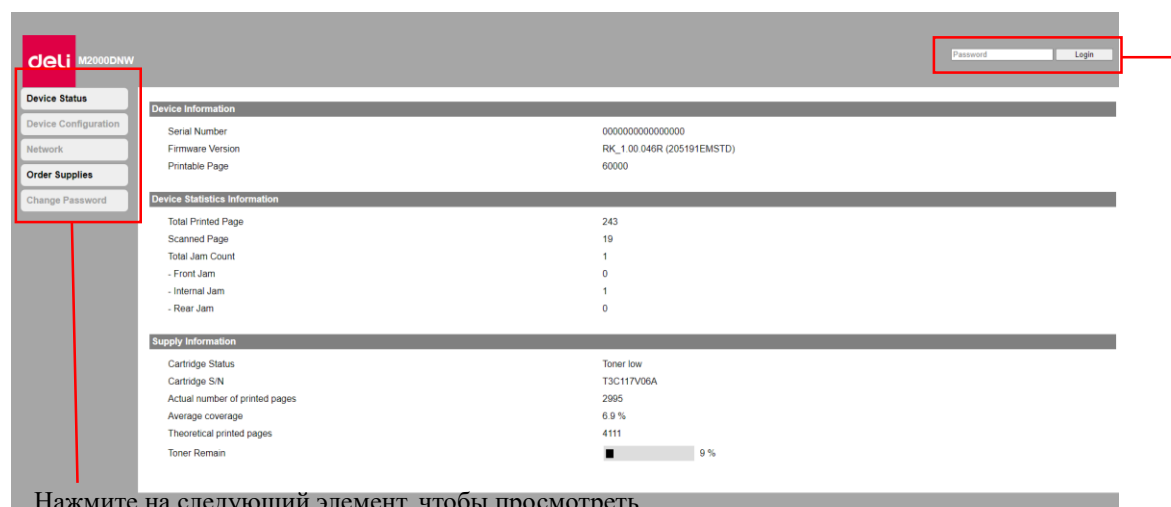

Нажмите на следующий элемент, чтобы просмотреть

Вход/Выход

- Для просмотра настроек, отличных от [Device Status] и [Order Supplies], необходимо войти в систему посредством ввода вашего пароля.
- Пароль по умолчанию — «admin»
- Пароль можно изменить на панели [Login].

1. Статус устройства

Вы можете проверить статус устройства, включая информацию об устройстве, статистику устройства и информацию о расходных материалах.

2. Конфигурация устройства

1. Общие настройки

Вы можете изменить следующие элементы.

•Черновик

Настройка функции Черновик при копировании

• Время ожидания и засыпания

Вы можете изменить время ожидания до перехода устройства в спящий режим:

[1мин/10мин/20мин/30мин/40мин/50мин/60мин/70мин/80мин/90мин/100мин/110мин/120мин/130мин/140мин/150мин/160мин/170мин/180мин/190мин/200мин/210мин/220мин/230мин/240мин].

2. Параметры бумаги

• Источник бумаги/Формат бумаги/Тип бумаги

3. Печать отчетов

Вы можете распечатать отчет о конфигурации.

▲Примечание

Вы также можете распечатать отчет о конфигурации используя панель управления.

4. Техническое обслуживание

Чистка принтера.

▲Примечание

Вы также можете выполнить чистку принтера используя панель управления.

5. Сброс настроек

Можно выполнить восстановление настроек по умолчанию.

▲Примечание

После выполнения сброса до заводских настроек устройство будет Автоматически перезапущено. (Вызов веб-интерфейса будет прерван из-за разрыва сетевого соединения)



3. Сеть

При необходимости можно подтвердить или установить статус сети. Если вы не разбираетесь в сетевом администрировании, пожалуйста, используйте настройки по умолчанию.

▲Примечание

Будьте осторожны, если вы хотите назначать IP-адрес вручную. Если вы введете неправильный IP-адрес, вы не сможете подключиться к этому устройству. Если вы не можете подключиться к устройству после изменения конфигурации, перезагрузите устройство.

» См. «Сброс к заводским настройкам»

При изменении сетевого подключения данного устройства вызов веб-интерфейса будет недоступен. При необходимости переподключите веб-интерфейс.

1. Включите Wi-Fi

Вы можете включить/отключить функцию беспроводного соединения.

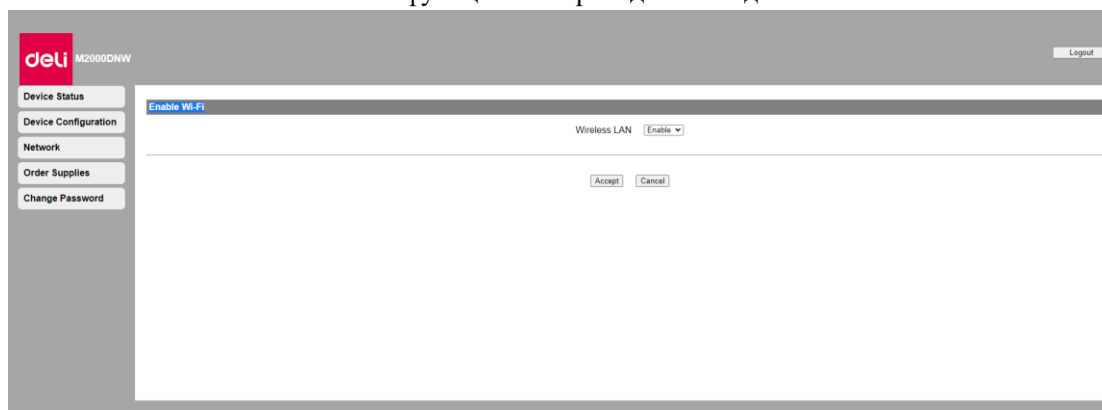

▲ Примечание

Даже если функция беспроводного соединения отключена, она будет включена при подключении через мобильную сеть.

При беспроводном подключении к устройству, если Wi-Fi отключен, вызов веб-интерфейса будет отключен и вы не сможете выполнять операции через веб-интерфейс.

Если вы хотите снова подключиться к Wi-Fi, выберите «Open» в разделе «Open Wi-Fi» в меню устройства.

» См. «Переключение Wi-Fi»

▲ Настройка TCP/IP (IPv4): Ethernet/Беспроводная сеть

2. Вы можете изменить такие настройки, как IP-адрес и т.д.

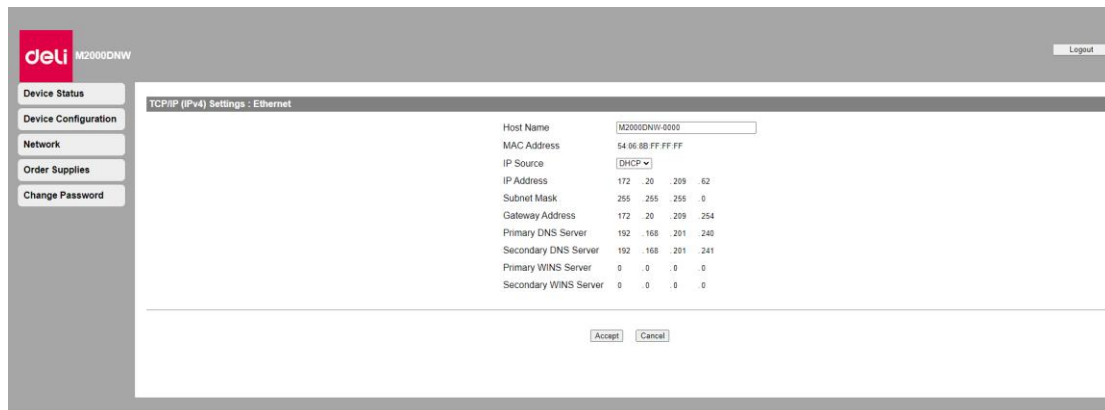

▲Примечание

Начальное значение получения IP-адреса - DHCP.

3. Настройки IPv6

Вы можете установить имя хоста в этом режиме, просмотреть его IP-адрес и длину префикса.

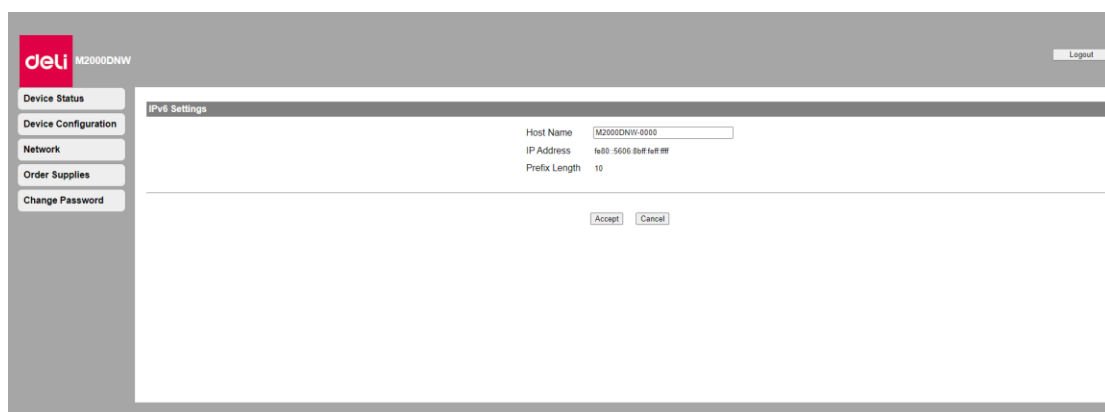

4. Настройки беспроводной локальной сети

Вы можете изменить настройки подключения, задав имя сети (SSID)/режим безопасности/формат пароля/пароль

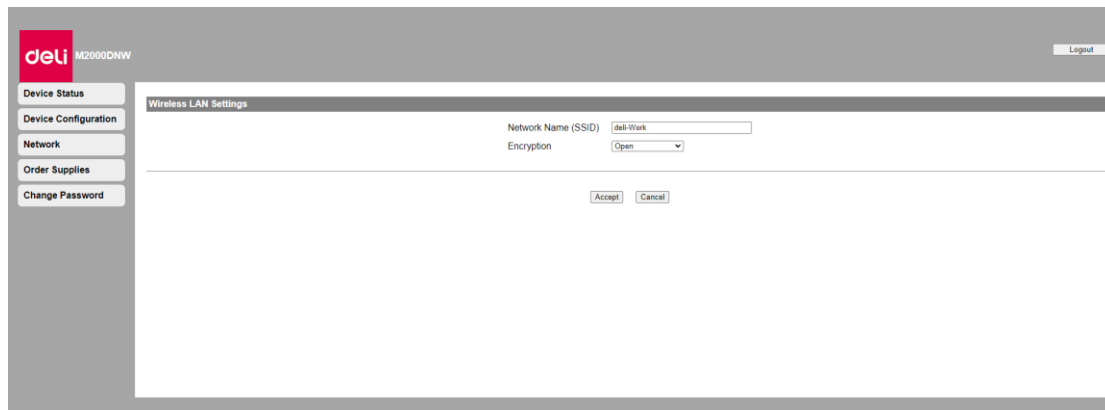

▲Примечание

Если вы подключаетесь к устройству по беспроводной сети, после изменения Wi-Fi подключения в данных настройках доступ к веб-интерфейсу будет отключен.

5. Прокси-сервер

Вы можете подключиться к сети через прокси-сервер.

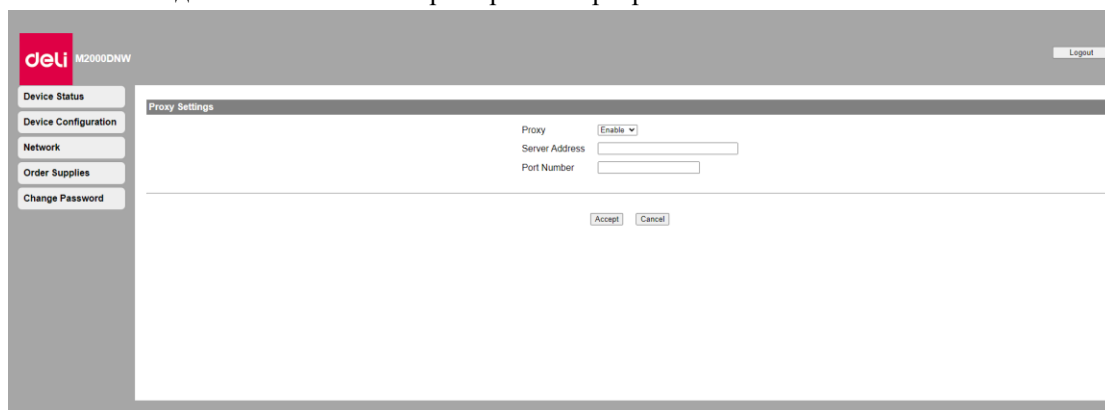

4. Получение информации для заказа расходных материалов

После нажатия вы напрямую перейдете на страницу заказа расходных материалов.

Вы также можете сразу перейти на ru.deliprinter.com для покупки расходных материалов.

5. Обновление прошивки

После нажатия появится кнопка Обновить, нажмите кнопку Обновить. Прошивка будет обновлена Автоматически.

▲Примечание

Чтобы применить функцию обновления прошивки, принтер должен быть подключен к сети.

6. Пароль для входа

Вы можете изменить пароль для входа в веб-интерфейс.

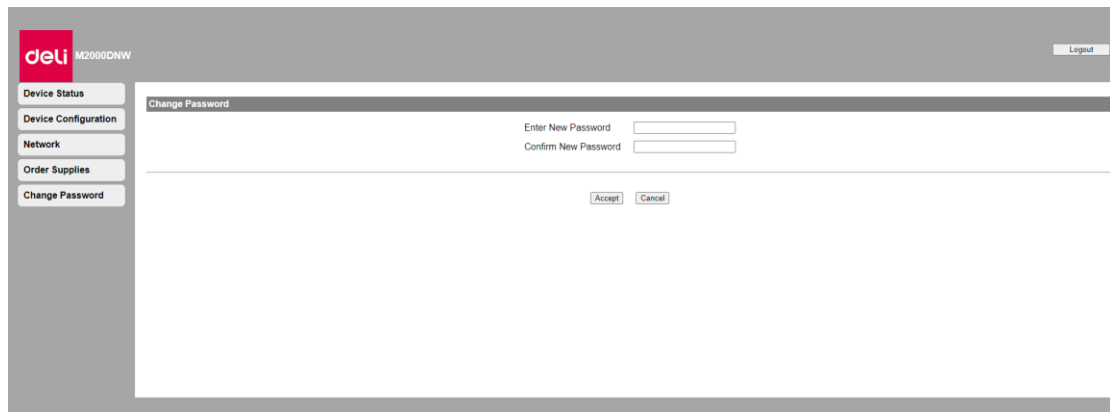

▲ Примечание

Запишите ваш пароль, чтобы не забыть его.

- Если вы забыли пароль, вы можете выполнить [Factory Reset] на панели управления принтера, чтобы сбросить все настройки, включая пароль, до заводских настроек по умолчанию. После сброса настроек принтера вы можете войти в систему, используя пароль по умолчанию «admin».

» См. «Сброс к заводским настройкам»

Пароль может содержать только буквенно-цифровые символы, количество символов: 1–32. Пароль по умолчанию «admin» обеспечивает полный доступ ко всем функциям настроек, но к нему могут получить доступ третьи лица, поэтому рекомендуется изменить пароль.

Обслуживание

Замена тонер-картриджа

▲ Внимание

Используйте только оригинальные тонер-картриджи Deli.

Оригинальные расходные материалы можно приобрести у официальных дистрибьюторов в вашем регионе, или через службу заказов Компании. Другие (не оригинальные) расходные материалы могут привести к повреждению устройства. Ознакомьтесь с инструкциями на упаковке и действуйте в соответствии с инструкциями на упаковке расходных материалов.

▲ Примечание

Для приобретения расходных материалов перейдите на следующий веб-сайт: ru.deliprinter.com

1. Откройте переднюю крышку устройства, откройте устройство.
2. Возьмитесь за ручку посередине и извлеките тонер-картридж.

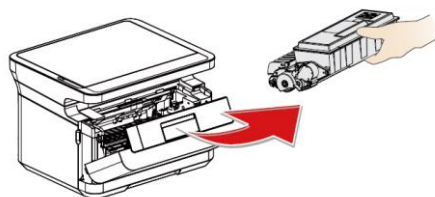
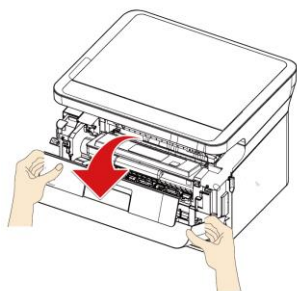

⚠ Опасность

Рассыпание тонера

Осторожно извлеките тонер-картридж из устройства, чтобы не рассыпать тонер. Храните открытые или использованные тонер-картриджи в оригинальной упаковке или пластиковом пакете во избежание рассыпания тонера. При утилизации тонер-картриджей не помещай их в огонь. Храните тонер-картриджи в недоступном для детей месте.

3. Достаньте новый тонер-картридж с тонером из упаковки.
4. Откройте переднюю крышку, извлеките тонер-картридж и встряхните его 5–6 раз вперед, назад, влево и вправо, чтобы равномерно взболтать тонер для улучшения качества печати.

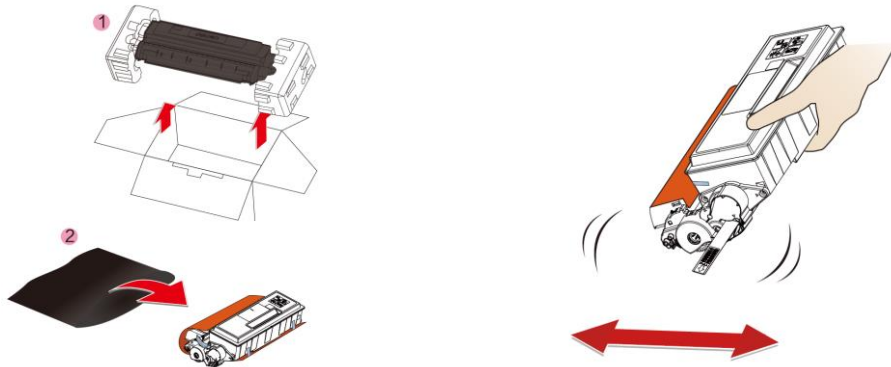

⚠ Опасность

Рассыпание тонера

Не пытайтесь разобрать тонер-картридж. При попадании тонера в воздух, избегайте его контакта с кожей или попадания в глаза.

Никогда не вдыхайте тонер в случае его попадания в воздух. Используйте холодную воду для удаления тонера с одежды или предметов; использование горячей воды приведет к засыханию тонера.

Никогда не используйте пылесос для уборки рассыпавшегося тонера.

5. Снимите уплотнитель с левой стороны 6. Снимите клейкую ленту и удалите защитную бумагу.



Пожалуйста, не прикасайтесь к фотобарабану.

⚠ Опасность

Рассыпание тонера

Не трясите тонер-картридж после удаления уплотнителя. В противном случае тонер может попасть в воздух.

▲ Внимание

Не прикасайтесь руками к фотобарабану тонер-картриджа, поскольку это может повлиять на качество печати.

Не ставьте тонер-картридж вертикально, поскольку это может повлиять на качество печати или рабочие характеристики принтера.

7. Установите тонер-картридж 8. Закройте переднюю

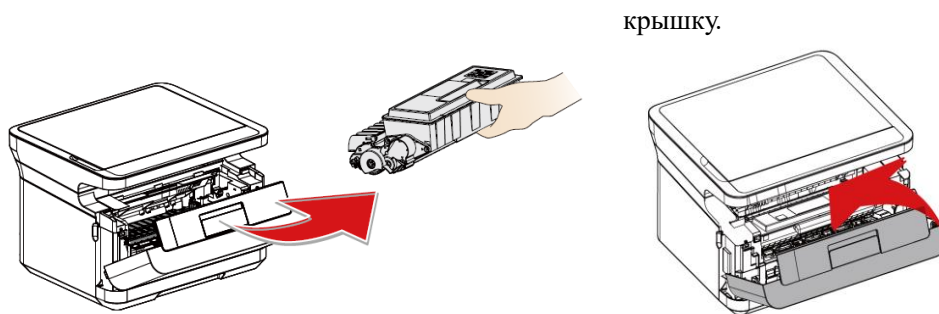

⚠ Опасность

Рассыпание тонера

Не подвергайте тонер-картридж воздействию высоких температур, во избежание рисков взрыва.

Храните тонер-картридж в недоступном для детей месте.

В случае рассыпания тонера, уберите его тканью или щеткой.

▲ Внимание

Если передняя крышка не закрывается это значит что тонер-картридж загружен неправильно. Извлеките тонер-картридж и установите его должным образом.

Чистка сканера

Смочите чистую мягкую неабразивную ткань.

Аккуратно протрите нижнюю сторону крышки сканера (1)

и сканирующую поверхность сканера (2).

(Как показано справа)

Вытрите оставшуюся влагу мягкой, сухой тканью.

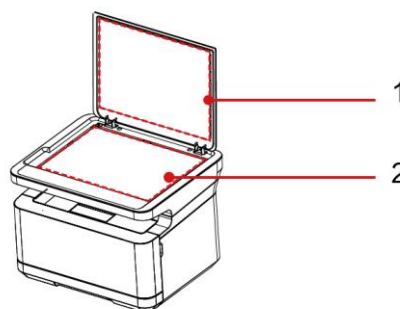

Устранение неисправностей

Вы можете самостоятельно устранить следующие проблемы.

Если вам нужна дополнительная помощь, сервисный центр Deli может предоставить вам последние версии драйверов, руководства, обновленные ответы на часто задаваемые вопросы и советы по устранению неполадок. Пожалуйста, посетите следующий веб-сайт ru.deliprinter.com

Проблема	Решение
LED-индикатор клавиши Старт не горит	<ol style="list-style-type: none"> 1. Нажмите OK (клавишу ОК), чтобы проверить, включено ли устройство. 2. Проверьте, вставлена ли вилка питания. 3. Проверьте, включен ли выключатель питания. 4. Перезапустите принтер, если LED-индикатор по-прежнему не загорается, обратитесь в сервисный центр Deli.
В процессе установки драйвера возникает ошибка или происходит сбой	<ol style="list-style-type: none"> 1. Убедитесь, что текущая версия системы компьютера поддерживает текущую версию драйвера. 2. Убедитесь, что вы запускаете программу установки с правами администратора. 2. Зайдите в панель управления, удалите драйвер и установите его заново. 3. Закройте программное обеспечение для управления безопасностью (360, Tencent Security Manager, Kingsoft Internet Security и т.д.), затем переустановите драйвер.
Установка драйвера завершена, ошибка добавления принтера при USB-подключении	<ol style="list-style-type: none"> 1. Убедитесь, что USB-кабель не имеет видимых повреждений. В случае повреждения замените USB-кабель. 2. Войдите в меню Принтер на компьютере, подключите и отключите USB-кабель и посмотрите, появятся ли данное устройство (включая неизвестные устройства). Если после подключения и отключения USB устройство не появилось, это указывает на неисправность USB-кабеля. Пожалуйста, замените USB-кабель на новый. 3. Если во время подключения и отключения кабеля принтер идентифицируется как неизвестное устройство или устройство другого типа, используйте помощник, чтобы добавить принтер через USB-подключение вручную. 4. Если вам не удастся добавить принтер через USB вручную, переустановите драйвер. См. «Ошибка или сбой во время установки драйвера».
Установка драйвера завершена, ошибка добавления принтера при подключении через сеть	<ol style="list-style-type: none"> 1. Убедитесь, что принтер и компьютер подключены к одной сети и сеть работает нормально. 2. Проверьте IP-адрес принтера и добавьте принтер вручную с помощью помощника.

	<p>3. Если проблема не устранена, переустановите драйвер. См. «Ошибка или сбой во время установки драйвера».</p>
Отправка задания, принтер не работает	<p>1. Убедитесь, что принтер включен и нормально работает (можно перезагрузить принтер и компьютер).</p> <p>2. Проверьте подключение принтера и компьютера.</p> <p>3. Убедитесь, что вы выбрали соответствующий принтер. После отправки задания на принтер проверьте элемент «Печать» в помощнике. Если показан статус принтера "офлайн", это означает, что выбран неправильный принтер, необходимо добавить принтер еще раз. (Если в очереди на печать отображается принтер с подключением через USB-кабель, для соединения принтера и компьютера вам необходимо использовать кабель USB. Если принтер подключен сетевым кабелем, задание на печать не будет отправлено на принтер).</p> <p>4. Если после выполнения описанных действий ошибка не исчезла, переустановите драйвер. См. «Ошибка или сбой во время установки драйвера».</p>
Произошло замятие бумаги	<p>Устранить замятие бумаги</p> <p>Устройство оснащено датчиками для быстрого распознавания замятия бумаги. В случае замятия бумаги принтер сразу же прекратит подачу бумаги. Пожалуйста, проверьте три указанные зоны и извлеките застрявшую бумагу: лоток для бумаги, зона рядом с тонер-картриджем, зона с задней стороны устройства (фиксатор, внутренний блок).</p> <p>Удалите застрявшую бумагу из лотка для бумаги » См. «Устранение замятия бумаги в лотке для бумаги»</p> <p>Удалите застрявшую бумагу из устройства » См. «Устранение замятия бумаги в устройстве»</p> <p>Удалите застрявшую бумагу с задней стороны устройства (внутри узла фиксатора) » См. «Устранение замятия бумаги в задней части устройства (внутри узла фиксатора)»</p>
Сетевое подключение принтера в норме, но значок принтера отображается как "офлайн"	<p>1. Проверьте и пропируйте IP-адрес принтера, чтобы убедиться, что сеть работает нормально.</p> <p>2. Если сеть работает нормально, попробуйте отключить параметр SNMP (как описано далее) Список принтеров -> нажмите правой кнопкой мыши на данный принтер-> Свойства -> Порт -> Настройки порта, уберите ✓ для элемента «Включить SNMP».</p>
Помощник и ошибка строки меню принтера	<p>«Информация ЖК-дисплея и режим работы LED-индикаторов»</p>
Помощник и ошибка строки	<p>» См. «Повышение качества печати»</p>





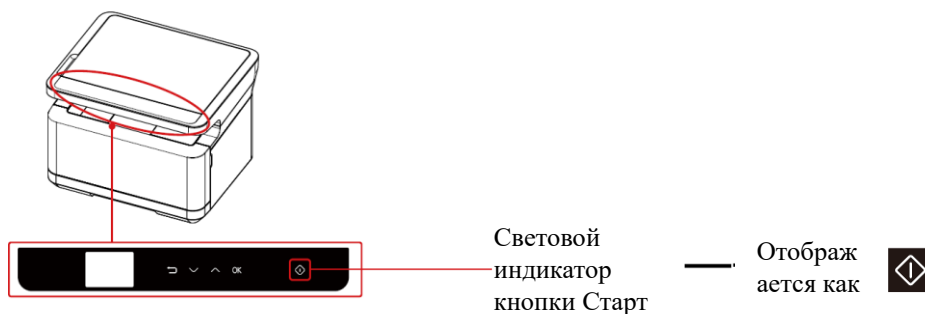



меню принтера	
Другие вопросы	<ul style="list-style-type: none"> • Если тонер-картридж не использовался в течение длительного времени, при первой или нескольких первых листах при печати могут появиться белые линии или изображение может быть тусклым. • В зависимости от типа или формата бумаги скорость печати может снижаться. При печати слишком большого количества изображений подряд устройство может остановиться или замедлиться для регулирования качества изображения или температуры устройства. • При использовании бумаги неподходящего типа или формата может произойти скручивание, замятие бумаги или искажение изображения, также могут загибаться края листа. <p>Если возникает подобная проблема, попробуйте использовать новую бумагу; обязательно используйте бумагу рекомендованного типа и формата.</p> <ul style="list-style-type: none"> • Не размещайте тонер-картридж вертикально и не трясите его вверх и вниз. (Возможно рассыпание тонера). • В зависимости от материала конвертов или того, как склеены края, возможны ошибки по время печати конвертов (например, смятие). Рекомендуется использовать длинноволокнистую бумагу. Обязательно проведите тестирование, прежде чем начать массовую печать. • Если вам нужна другая помощь, Deli может предоставить вам последние версии драйверов, руководств, обновленные ответы на часто задаваемые вопросы и советы по устранению неполадок. Посетите следующий веб-сайт: ru.deliprinter.com.







Информация на ЖК-дисплее и режим работы LED-индикаторов











Тип LED-лампы

Мигание тип 1	Быстро мигает
Мигание тип 2	Горит 1 сек.  5 сек. не горит
Мигание тип 3	Медленно мигает

Информация на ЖК-дисплее	Работа LED-индикаторов	Статус устройства или возможные причины	Просмотреть
<p>Проверьте лоток для бумаги, поместите указанную бумагу в лоток, затем нажмите </p>	<p> Мигает красный 3</p>	<p>Загрузите бумагу в лоток для бумаги. Нажмите  (клавишу Старт), чтобы продолжить выполнение задания на печать. Нажмите  (клавишу Назад), чтобы отменить задание на печать.</p>	<p>"Загрузите бумагу в лоток для бумаги."</p>
<p>Произошло замятие бумаги в устройстве, пожалуйста, вытащите бумагу Отмена  Продолжить </p>	<p> Мигает красный 3</p>	<p>Произошло замятие бумаги внутри устройства. 1. Откройте переднюю крышку устройства и лоток для бумаги. 2. Удалите замятую бумагу. 3. Закройте переднюю крышку и поставьте лоток для бумаги на место. Нажмите  (клавишу Старт), чтобы продолжить выполнение задания на печать. Нажмите  (клавишу Назад), чтобы отменить задание на печать. Данная ошибка может возникнуть, если формат бумаги, выбранный в настройках печати, не соответствует формату загруженной бумаги, либо бумага плохого качества или повреждена. Убедитесь, что тип бумаги в настройках</p>	<p>«Устранение замятия бумаги внутри устройства»</p>

		печати совпадает с типом загруженной бумаги, и в случае необходимости, загрузите новую или подходящую бумагу.	
В лотке для бумаги произошло замятие бумаги, пожалуйста, вытащите бумагу Отмена  Продолжить 	 Мигает красный 3	В лотке для бумаги произошло замятие бумаги. 1. Откройте лоток для бумаги. 2. Удалите замятую бумагу. 3. Установите лоток для бумаги на место. Нажмите  (клавишу Старт), чтобы продолжить выполнение задания на печать. Нажмите  (клавишу Назад), чтобы отменить задание на печать.	«Устранение замятия бумаги в лотке для бумаги»
Произошло замятие бумаги в задней части устройства, пожалуйста, вытащите бумагу Отмена  Продолжить 	 Мигает красный 3	Данная ошибка может возникнуть, если формат бумаги, выбранный в настройках печати, не соответствует формату загруженной бумаги, либо бумага плохого качества или повреждена. Убедитесь, что тип бумаги в настройках печати совпадает с типом загруженной бумаги, и в случае необходимости, загрузите новую или подходящую бумагу. Произошло замятие бумаги в задней части. 1. Откройте заднюю крышку устройства. 2. Удалите застрявшую в задней части устройства бумагу. 3. Закройте заднюю крышку устройства. Нажмите  (клавишу Старт), чтобы продолжить выполнение задания на	«Устранение замятия бумаги в задней части устройства (внутри блока фиксации)»

		<p>печать. Нажмите  (клавишу Назад), чтобы отменить задание на печать.</p>	
<p>Формат бумаги не соответствует параметрам печати Отмена  Продолжить </p>	<p> Мигает красный 3</p>	<p>Данная ошибка может возникнуть, если формат бумаги, выбранный в настройках печати, не соответствует формату загруженной бумаги, либо бумага плохого качества или повреждена. Убедитесь, что тип бумаги в настройках печати совпадает с типом загруженной бумаги, и в случае необходимости, загрузите новую или подходящую бумагу. Формат бумаги, установленный в настройках печати, не соответствует формату бумаги, загруженной в лоток. Проверьте формат бумаги, установленный в настройках печати и в лотке для бумаги. Чтобы продолжить печать, нажмите  (клавишу Старт). Чтобы отменить печать, нажмите  (клавишу Назад).</p>	<p>«Спецификации бумаги» в разделе «Настройки печати»</p>
<p>Не удается выполнить двустороннюю печать, задание на печать необходимо отменить.</p>	<p> Мигает красный 3</p>	<p>Формат бумаги, выбранный в настройках двусторонней печати, не соответствует формату бумаги, загруженной в лоток. При возникновении ошибки «сбой двусторонней печати» принудительно отмените задание на печать.</p>	<p>«Спецификации бумаги» в разделе «Настройки печати»</p>
<p>Неправильные настройки формата бумаги Пожалуйста, проверьте</p>	<p> Мигает красный 3</p>	<p>Неправильные настройки формата бумаги Проверьте Paper Size в настройках, затем повторно начните печать.</p>	<p>«Спецификации бумаги» в разделе «Настройки печати»</p>

настройки печати			
Крышка открыта, проверьте Крышка устройства полностью закрыта?	 Мигает красный 3	Передняя крышка не полностью закрыта. Убедитесь, что передняя крышка полностью закрыта.	
Недостаточный объем памяти устройства	 Мигает красный 3	Память устройства заполнена. Невозможно выполнить печать всех документов. В случае возникновения этой ошибки, попробуйте выполнить следующие действия. Попробуйте выполнить печать, разделив файл. Измените качество в настройках копирования на текст.	«Качество» в разделе «Настройки копирования»
Неверные настройки печати. Пожалуйста, проверьте формат бумаги и качество печати	 Мигает красный 3	Параметры двусторонней печати не соответствуют требованиям. Убедитесь, что установленные параметры печати соответствуют требованиям, и измените их. Форматы бумаги для режима двусторонней печати: Letter, Legal, Folio, A4. Поддерживаемое качество печати: Text, Text and Picture.	"Двусторонняя печать"
Ошибка тонер-картриджа Проверьте тонер-картридж	 Мигает красный 3	Вставлен грязный или несоответствующий требованиям тонер-картридж Очистите поверхность микросхемы тонер-картриджа мягкой сухой тканью или Замените текущий тонер-картридж на оригинальный. Если эта ошибка возникает часто, попробуйте заменить	«Замена тонер-картриджа»
Тонер-картридж не обнаружен Пожалуйста, вставьте тонер-картридж			

		текущий тонер-картридж на новый.	
Низкий уровень тонера	■ Зеленый индикатор постоянно горит	Низкий уровень тонера. Пожалуйста, заранее купите новые тонер-картриджи на сайте ru.deliprinter.com .	«Замена тонер-картриджа»
Тонера очень мало, дальнейшая печать приведет к ухудшению качества	■ Зеленый индикатор постоянно горит	Уровень тонера в тонер-картридже очень низкий, дальнейшая печать приведет к ухудшению качества печати. Пожалуйста, заранее купите новые тонер-картриджи на сайте ru.deliprinter.com .	«Замена тонер-картриджа»
Тонер закончился, замените тонер-картридж	■ Зеленый индикатор постоянно горит	Закончился тонер в картридже, замените тонер-картридж на новый. Пожалуйста, заранее купите новые тонер-картриджи на сайте ru.deliprinter.com .	«Замена тонер-картриджа»
Срок службы устройства истек, обратитесь в сервисную службу.	■ Мигает красный 3	Данное устройство превысило свой расчетный срок службы! В случае возникновения каких-либо вопросов или необходимости замены устройства на новое, обратитесь в сервисный центр Deli.	
Выполняется охлаждение устройства	■ Зеленый индикатор постоянно горит	Внутренняя часть устройства перегрелась, принтер Автоматически переходит в режим охлаждения. В это время скорость печати замедляется или печать прекращается. Когда температура устройства нормализуется, устройство Автоматически выйдет из режима охлаждения.	
Ошибка фиксатора,	■ Мигает красный 3	Возникла ошибка фиксатора. Не прикасайтесь к задней	

<p>отсоедините кабель питания. Никогда не прикасайтесь к задней части устройства</p>		<p>крышке устройства. Выключите устройство и не прикасайтесь к его задней части.</p> <ul style="list-style-type: none"> • Во избежание получения ожогов отсоедините кабель питания, подождите не менее 40 минут и дайте устройству остыть, затем обратитесь в авторизованный сервисный центр. 	
<p>Ошибка системы Отсоедините шнур питания. Никогда не прикасайтесь к задней части устройства</p>	<p>❖ Мигает красный 3</p>	<p>Произошла ошибка системы. Выключите устройство, затем убедитесь, что оно находится в устойчивом положении и что среда использования соответствует требованиям к температуре и прочим спецификациям, затем, как минимум через 10 секунд, перезапустите устройство.</p> <ul style="list-style-type: none"> • В случае если данная ошибка возникает часто, перейдите на веб-сайт ru.deliprinter.com для получения обновленной информации об устранении неполадок. Если проблема не может быть решена, отсоедините кабель питания и обратитесь в авторизованный сервисный центр. 	
<p>Ошибка вентилятора Отсоедините шнур питания. Никогда не прикасайтесь к задней части устройства.</p>	<p>❖ Мигает красный 3</p>	<ul style="list-style-type: none"> • Проверьте состояние вентилятора. <p>В случае обнаружения загрязнений, перезапустите устройство после того, как удалите их.</p> <ul style="list-style-type: none"> • Если проблема не может быть решена, отсоедините кабель питания и обратитесь 	

		в авторизированный сервисный центр.	
--	--	--	--

Устранение замятия бумаги

▲ Внимание

- Убедитесь, что бумага, которую вы используете, соответствует спецификациям, рекомендованным Deli.
- » См. «Материалы для печати»
- Убедитесь, что бумага в лотке ровная. Если бумага скручена, замените бумагу.
- Убедитесь, что в лотке достаточное количество бумаги, слишком большое количество бумаги может вызвать ее замятие. (В лоток для бумаги можно загрузить 150 листов обычной бумаги.)
- Вытащите бумагу из слота вывода печати и поднимите упорную пластину. (Удалите всю бумагу, на которой была выполнена печать.)

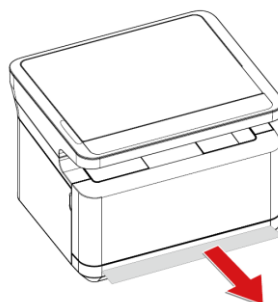
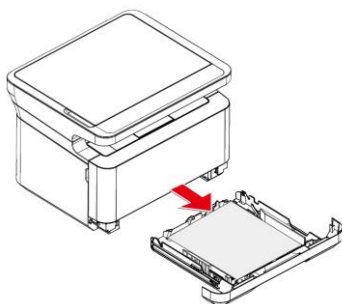

Устранение замятия бумаги в лотке для бумаги

1. Снимите лоток для бумаги с устройства.
2. Осторожно извлеките застрявшую бумагу.

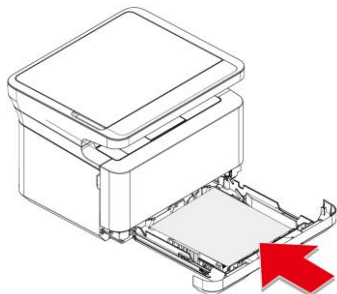

3. Должным образом вставьте лоток для бумаги в устройство.



Нажмите  (клавишу Старт), чтобы возобновить выполнение задания на печать. Если вам нужно отменить задание на печать, нажмите  (клавишу Назад).

Устранение замятия бумаги внутри устройства

1. Откройте переднюю крышку.

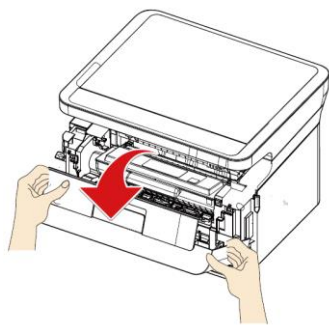

2. Возьмитесь за ручку посередине и извлеките тонер-картридж.

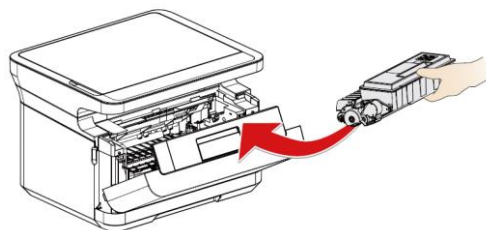

Опасность

Рассыпание тонера

Никогда не открывайте тонер-картридж. При попадании тонера в воздух, избегайте его контакта с кожей или попадания в глаза.

Никогда не вдыхайте тонер в случае его попадания в воздух. Используйте холодную воду для удаления тонера с одежды или предметов; использование горячей воды приведет к засыханию тонера.

Никогда не удаляйте рассыпавшийся тонер с помощью пылесоса.

3. Осторожно извлеките застрявшую бумагу.

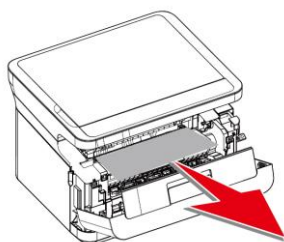

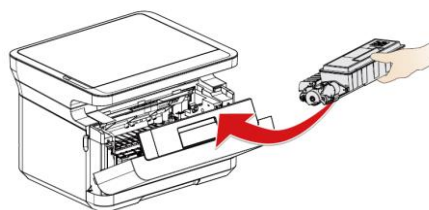

4. Должным образом установите тонер-картридж в устройство.

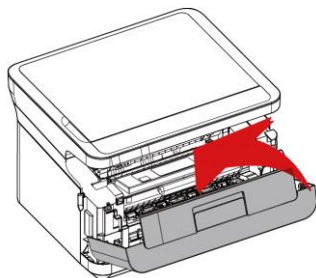

5. Закройте переднюю крышку.



6. Нажмите  (клавишу Старт), чтобы возобновить выполнение оставшихся задач печати. Если вам нужно отменить задание на печать, нажмите  (клавишу Назад).

▲ Внимание

• Если передняя крышка устройства не закрывается, это означает что тонер-картридж установлен неправильно. Извлеките тонер-картридж и должным образом поставьте его на место.

• Будьте осторожны, чтобы не повредить фотобарабан после извлечения тонер-картриджа. Повреждение тонер-картриджа приведет к ухудшению качества печати.

Устранение замятия бумаги в задней части устройства (внутри блока фиксатора)

1. Откройте заднюю крышку устройства.

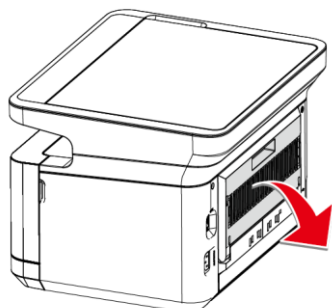

2. Осторожно извлеките застрявшую бумагу.

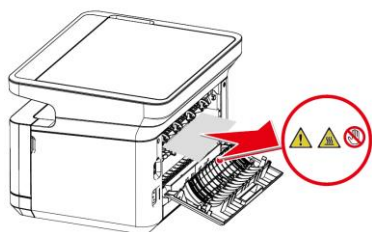

3. Затем закройте заднюю крышку.

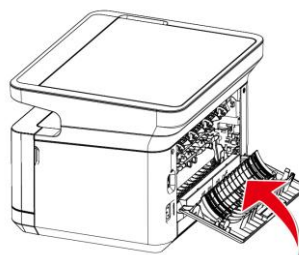

Опасно! Высокая температура внутренних компонентов устройства

Во время работы устройства блок фиксатора внутри устройства и детали вокруг него нагреваются.



Не прикасайтесь к этим деталям, если вы включили устройство.



4. Нажмите  (клавишу Старт), чтобы возобновить выполнение оставшихся задач печати.

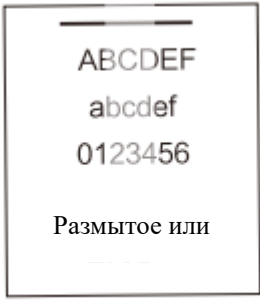

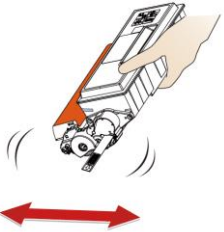
Если вам нужно отменить задание на печать, нажмите  (клавишу Назад).

Ниже приведены рекомендации по устранению различных проблем с качеством изображения.

Пример проблемы с качеством изображения	Рекомендации
	<ul style="list-style-type: none"> • Возьмитесь за ручку в центре и извлеките тонер-картридж. Несколько раз встряхните тонер-картридж вперед-назад, чтобы обеспечить равномерное распределение тонера. Если вы будете сильно трясти или бить тонер-картридж, существует вероятность высыпания тонера. Не трясите тонер-картридж вверх-вниз.

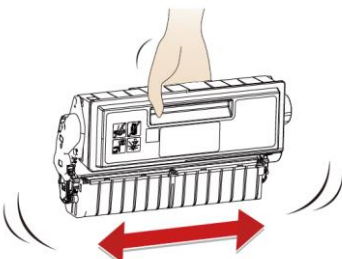

	 <ul style="list-style-type: none"> • Если на ЖК-дисплее отображается сообщение «Низкий уровень тонера», замените тонер-картридж. <ul style="list-style-type: none"> » См. раздел «Низкий уровень тонера» в разделе ««Информация ЖК-дисплея и режим работы LED-индикаторов», и «Замена тонер-картриджа» • Проверьте условия размещения устройства. Такие факторы внешней среды, как высокая влажность и высокая температура, могут стать причиной данной проблемы качеством печати. <ul style="list-style-type: none"> » См. «Место размещения устройства» и «Технические спецификации продукции» • Если вся страница слишком тусклая, возможно включен режим Черновик. Отключите режим Черновик во вкладке Вид. <p>Выполните замену тонер-картриджа на новый.</p> <ul style="list-style-type: none"> » См. «Замена тонер-картриджа» » См. «Улучшенные настройки» в разделе «Настройки печати»
 <p>Вынос гранул тонера</p>	<ul style="list-style-type: none"> • Убедитесь, что материал для печати соответствует данным характеристикам. <ul style="list-style-type: none"> » См. «Технические характеристики материалов для печати» • Проверьте условия размещения устройства. Высокая/низкая температура, высокая/низкая влажность и другие внешние факторы могут увеличить вынос гранул тонера. <ul style="list-style-type: none"> » См. «Место размещения устройства» и «Технические спецификации продукции» • Выполните замену тонер-картриджа на новый. <ul style="list-style-type: none"> » См. «Замена тонер-картриджа»
 <p>Остаточное изображение</p>	<ul style="list-style-type: none"> • Убедитесь, что материал для печати соответствует данным характеристикам. Бумага с шероховатой поверхностью или толстые/тонкие/низкосортные/влажные материалы для печати могут вызвать проблемы. <ul style="list-style-type: none"> » См. «Технические характеристики материалов для печати» • Убедитесь, что настройки типа материалов для печати на драйвере соответствуют фактическому типу материалов. <ul style="list-style-type: none"> » См. «Технические характеристики материалов для печати», «Спецификации бумаги» в «Настройках печати»

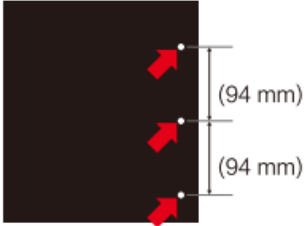
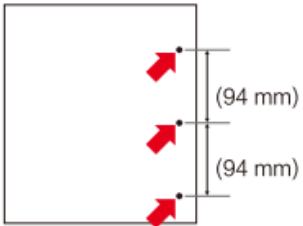

<p>символов/линий</p>	<ul style="list-style-type: none"> • Эта проблема может исчезнуть сама по себе. После печати нескольких страниц эта проблема может быть устранена, особенно если устройство не использовалось в течении долгого времени. • Выполните замену тонер-картриджа на новый. » См. «Замена тонер-картриджа» • Возможно, блок фиксатора загрязнен. Обратитесь в сервисный центр Deli. • Попробуйте «Улучшить настройки» в настройках принтера. » См. «Улучшенные настройки» в разделе «Настройки печати»
<div style="border: 1px solid black; padding: 10px; text-align: center;">  </div> <p>Непропечатанные области</p>	<ul style="list-style-type: none"> • Убедитесь, что материалы для печати соответствуют данным спецификациям. Бумага с шероховатой поверхностью или толстые/тонкие/низкосортные/влажные материалы для печати могут вызвать проблемы. » См. «Технические характеристики материалов для печати» • Убедитесь, что настройки типа материалов для печати на драйвере соответствуют фактическому типу материалов. » См. «Технические характеристики материалов для печати» » «Спецификации бумаги» в разделе «Настройки печати» • Эта проблема может исчезнуть после печати нескольких страниц, особенно если устройство не использовалось в течение длительного времени. • Выполните замену тонер-картриджа на новый. » См. «Замена тонер-картриджа» • Возможно, блок фиксатора загрязнен, обратитесь в сервисный центр Deli. • Попробуйте «Улучшить настройки» в настройках принтера. » См. «Улучшенные настройки» в разделе «Настройки печати»
<div style="border: 1px solid black; padding: 10px; text-align: center;">  </div> <p>Неравномерная подача бумаги</p>	<ul style="list-style-type: none"> • Убедитесь, что материал для печати соответствует данным характеристикам. » См. «Технические характеристики материалов для печати» • Для параметра [Paper Type] выберите [Thick paper]. » См. «Спецификации бумаги» в разделе «Настройки печати» • Выберите более тонкую бумагу, чем та, которую вы используете сейчас. • Проверьте место и условия расположения устройства, такие факторы, как высокая/низкая влажность и т.д. » См. «Размещение устройства» • Выполните замену тонер-картриджа на новый.

 <p>Пятна тонера</p>	<p>» См. «Замена тонер-картриджа»</p> <ul style="list-style-type: none"> Убедитесь, что материал для печати соответствует данным характеристикам. Бумага с шероховатой поверхностью или материалы для печати большой толщины могут стать причиной этой проблемы. <p>» См. «Технические характеристики материалов для печати»</p> <ul style="list-style-type: none"> Проверьте условия размещения устройства. Такие факторы окружающей среды как высокая/низкая температура и высокая/низкая влажность увеличивают количество фоновых теней. <p>» См. «Размещение устройства»</p> <ul style="list-style-type: none"> Эта проблема может возникнуть в случае загрязнения внутренних компонентов устройства. Эта проблема может исчезнуть сама собой после печати нескольких страниц. Тонер-картридж может быть поврежден. Выполните замену тонер-картриджа на новый. <p>» См. «Замена тонер-картриджа»</p> <ul style="list-style-type: none"> Держите тонер-картридж с тонером за ручку, и слегка встряхните его слева-направо, как показано на рисунке. Не трясите картридж сильно, так как это может привести к просыпанию тонера.  <p>Возможно, блок фиксатора загрязнен. Обратитесь в сервисный центр Deli.</p>
 <p>Вертикальные непропечатанные полосы</p>	<ul style="list-style-type: none"> Убедитесь, что материал для печати соответствует данным характеристикам. Бумага с шероховатой поверхностью или толстые/тонкие/низкосортные/влажные материалы для печати могут вызвать проблемы. <p>» См. «Технические характеристики материалов для печати»</p> <ul style="list-style-type: none"> Убедитесь, что в настройках принтера выбран правильный тип материала для печати. <p>» См. «Спецификации бумаги» в разделе «Настройки печати»</p> <ul style="list-style-type: none"> Проверьте условия размещения устройства. Такие факторы окружающей среды как высокая/низкая температура и высокая/низкая влажность увеличивают количество фоновых теней. Убедитесь, что куски бумаги не застряли внутри

	<p>устройства.</p> <ul style="list-style-type: none"> • Эта проблема может исчезнуть сама по себе. После печати нескольких страниц эта проблема может быть устранена, особенно если устройство не использовалось в течении долгого времени. • тонер-картридж может быть поврежден. Выполните замену тонер-картриджа на новый. <p>» См. «Замена тонер-картриджа»</p>
 <p>Вертикальные черные полосы</p>	<ul style="list-style-type: none"> • Убедитесь, что в настройках принтера выбран правильный тип материала для печати. <p>» См. «Спецификации бумаги» в разделе «Настройки печати»</p> <ul style="list-style-type: none"> • Проверьте условия размещения устройства. Такие факторы окружающей среды как высокая/низкая температура и высокая/низкая влажность увеличивают количество фоновых теней. • Убедитесь, что куски бумаги не застряли внутри устройства. • Эта проблема может исчезнуть сама по себе. После печати нескольких страниц эта проблема может быть устранена, особенно если устройство не использовалось в течении долгого времени. • Блок тонер-картриджа может быть поврежден. Выполните замену тонер-картриджа на новый. <p>» См. «Замена тонер-картриджа»</p>
 <ul style="list-style-type: none"> • Интервалы установлены на 94 мм <p>Повторяющиеся белые пятна на черном тексте и изображении</p>  <ul style="list-style-type: none"> • На бумаге с интервалом 	<ul style="list-style-type: none"> • Сначала выполните чистку <ol style="list-style-type: none"> 1 На панели управления выберите Режим очистки, затем нажмите (клавишу ОК). 2 Поместите бумагу формата А4 или Letter в лоток. 3 Нажмите (клавишу ОК), чтобы начать очистку принтера. <ul style="list-style-type: none"> • Эта проблема может исчезнуть сама по себе. После печати нескольких страниц эта проблема может быть устранена, особенно если устройство не использовалось в течении долгого времени. • тонер-картридж может быть поврежден. Выполните замену тонер-картриджа на новый. <p>» См. «Замена тонер-картриджа»</p>

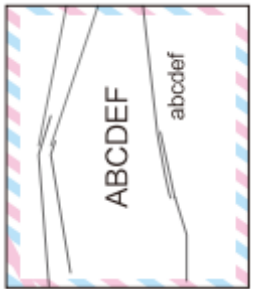
<p>94 мм появляются черные пятна.</p>	
<div data-bbox="292 304 536 577" data-label="Image"> </div> <p data-bbox="288 618 552 689">Вертикальные тонкие черные линии</p>	<ul style="list-style-type: none"> • Сначала выполните чистку 1 На панели управления выберите Режим очистки, затем нажмите (клавишу ОК). Загрузите бумагу формата А4 или Letter в лоток для бумаги. 3 Нажмите (клавишу ОК), чтобы начать очистку принтера. • Эта проблема может исчезнуть сама по себе. После печати нескольких страниц эта проблема может быть устранена, особенно если устройство не использовалось в течении долгого времени. • Блок тонер-картриджа может быть поврежден. Выполните замену тонер-картриджа на новый » См. «Замена тонер-картриджа» • Возможно, блок фиксатора загрязнен. Обратитесь в сервисный центр Deli.
<div data-bbox="276 882 549 1182" data-label="Image"> </div> <p data-bbox="292 1200 547 1272">Вертикальные белые полосы</p>	<ul style="list-style-type: none"> • Возьмитесь за ручку в центре и извлеките тонер-картридж. Несколько раз встряхните тонер-картридж вперед-назад, чтобы обеспечить равномерное распределение тонера. Если вы будете сильно трясти или бить тонер-картридж, существует вероятность высыпания тонера. Не трясите тонер-картридж вверх-вниз. <div data-bbox="863 1115 1082 1346" data-label="Image"> </div> <ul style="list-style-type: none"> • тонер-картридж может быть поврежден. Вставьте новый тонер-картридж. » См. «Замена тонер-картриджа»
<div data-bbox="292 1509 544 1794" data-label="Image"> </div> <p data-bbox="304 1821 533 1854">Перекося страницы</p>	<ul style="list-style-type: none"> • Убедитесь, что бумага или другой материал для печати загружены в лоток для бумаги должным образом и что ограничитель находится в правильном положении. » См. «Загрузите бумагу в лоток» • Правильно установите направляющие для бумаги. » См. «Загрузите бумагу в лоток» • Возможно, лоток для бумаги переполнен. Попробуйте уменьшить количество бумаги в лотке для бумаги. » См. «Загрузите бумагу в лоток» • Проверьте тип и качество материала для печати. » См. «Технические характеристики материалов для печати»

 <p>Скручивание или измятие бумаги</p>	<ul style="list-style-type: none"> • Проверьте тип и качество бумаги. Высокая температура и высокая влажность вызывают скручивание бумаги. » См. «Технические характеристики материалов для печати» • Если вы редко пользуетесь принтером, возможно, бумага слишком долго находилась в лотке для бумаги, что привело к ее деформации. Вы можете перевернуть бумагу в лотке. Вы также можете полностью развернуть бумагу в лотке, и затем повернуть ее на 180°. » См. «Загрузите бумагу в лоток» • Попробуйте «Улучшить настройки» в настройках принтера; » См. «Улучшенные настройки» в разделе «Настройки печати»
 <p>Морщинистость или перегиб</p>	<ul style="list-style-type: none"> • Проверьте тип и качество бумаги. Высокая/низкая температура, а также высокая/низкая влажность могут привести к образованию складок на бумаге. » См. «Технические характеристики материалов для печати» • Убедитесь, что бумага загружена правильно. » См. «Загрузите бумагу в лоток» <p>Переверните бумагу и снова загрузите ее в лоток, или попробуйте повернуть бумагу на 180° в лотке подачи бумаги.</p> <ul style="list-style-type: none"> • Проверьте тип и качество материала для печати. Использование бумаги низкого качества может стать причиной этой проблемы. » См. «Технические характеристики материалов для печати» • Убедитесь, что материал для печати соответствует данным характеристикам. Бумага с шероховатой поверхностью или тонкие материалы для печати могут стать причиной этой проблемы. • Попробуйте «Улучшить настройки» в настройках принтера. » См. «Улучшенные настройки» в разделе «Настройки печати»
 <p>Перегиб конверта</p>	<ul style="list-style-type: none"> • В зависимости от типа конверта, существует риск сморщивания или появления заломов. Обязательно проведите проверку перед тем, как начать массовую печать. • Убедитесь, что в настройках принтера [Paper Size] выбран конверт #10. » См. «Спецификации бумаги» в разделе «Настройки печати»

 <p data-bbox="316 658 526 689">Плохая фиксация</p>	<ul style="list-style-type: none"> • Проверьте тип и качество бумаги. Низкие температуры могут привести к плохому закреплению изображения на бумаге. » См. «Технические характеристики материалов для печати» <p>Проверьте тип и качество материала для печати. Использование бумаги низкого качества может стать причиной этой проблемы.</p> <ul style="list-style-type: none"> » См. «Технические характеристики материалов для печати» • Убедитесь, что материал для печати соответствует данным характеристикам. Бумага с шероховатой поверхностью или материалы для печати большой толщины могут стать причиной этой проблемы. • Если этот метод не обеспечивает достаточного результата, выберите [Thick paper] для параметра [Paper Type]. »См. «Бумага/качество» в разделе «Настройки печати» <p>Попробуйте «Улучшить настройки» в настройках принтера.</p> <ul style="list-style-type: none"> » См. «Расширенные функции» в «Настройки печати»
 <p data-bbox="309 1240 531 1310">Черные точки с интервалом 64 мм</p>	<ul style="list-style-type: none"> • Сначала выполните чистку <ol style="list-style-type: none"> 1 На панели управления выберите Режим очистки, затем нажмите (клавишу ОК). 2 Поместите бумагу формата А4 или Letter в лоток. 3 Нажмите (клавишу ОК), чтобы начать очистку принтера.

Приложение

Сертификат безопасности материала (MSDS)

Чтобы получить сертификаты безопасности материалов (MSDS) для расходных материалов, содержащих химические вещества (например, тонер), пожалуйста, перейдите на следующий веб-сайт ru.deliprinter.com

Технические характеристики продукции

Технические данные	
Внешние размеры (Ширина X Длина X Высота)	319x377x268mm
Вес (с тонер-картриджем)	7,76 кг с тонер-картриджем 3,5K, 8,06 кг с тонер-картриджем 10K
Требования по электропитанию	AC 220-240V; 50HZ
Потребляемая мощность	
Режим Сон	Около 2,3 Вт
Номинальная потребляемая мощность	Около 946 Вт
Рабочая температура	от 10°C до 32°C
Рабочая влажность	30–70 % (без конденсата)
Принтер	
Технология печати	Черно-белый лазерный принтер
Стандартный язык принтера	GDI
Время печати первой страницы (режим готовности ISO)	около 8 секунд
Разрешение печати	до 1200x1200dpi
Скорость печати	до 25 страниц в минуту (A4)
Сканируйте	
Разрешение	Планшетный сканер: до 1200x1200dDi
Копировать	
Разрешение	Планшетный сканер: до 600x600dDi
Бумага (лоток для бумаги)	
Входной объем	Обычная бумага (70г/м2): до 150 листов
Выходной объем	Обычная бумага (70г/м2): до 100 листов
Размер бумаги	32K, A4, A5, B5(ISO), B5(JIS), B6(ISO), B6(JIS), Executive, Letter, 16K(184x260), 16K(195x270), 16K(197x273).
Толщина бумаги	60-105g/m ²
Персональный компьютер/Сетевые подключения	
Тип соединения	USB2.0 (высокая скорость)
	LAN 10BASE-T/100BASE-TX
	Беспроводная локальная сеть IEEE802.11g/n
Поддерживаемые операционные системы	Windows® 7 (64/32-разрядная версия) Windows® 10 (64/32-разрядная версия)

	Windows XP (32-разрядная версия) *Windows Vista (64/32-разрядная версия) Windows 8.1 (32-разрядная или 64-разрядная версия) Linux Ubuntu 12.04LTS
Функция прямой печати	Мобильная печать

Уполномоченное изготовителем для осуществления действий при подтверждении соответствия и для возложения ответственности за несоответствие продукции требованиям технического регламента Таможенного союза лицо:

ООО «Мерлион»

Адрес: 143401, Московская область, город Красногорск, бульвар Строителей, дом 4, корпус 1, этаж 8, кабинет 819

Импортер:

ООО «Мерлион»

Адрес: 143401, Московская область, город Красногорск, бульвар Строителей, дом 4, корпус 1, этаж 8, кабинет 819

Дата производства указана на упаковке изделия

Срок службы устройства: 3 года

ДЭЛИ ГРУП КО., ЛТД.

Адрес: Женжианг Нингбо Нингхай Дэли Индастриал Зоун, Китай

www.deliprinter.com / ru.deliprinter.com

Сделано в Китае

DELI GROUP CO.,LTD

Address: Zhejiang Ningbo Ninghai Deli Industrial Zone, China

www.deliprinter.com / ru.deliprinter.com

Made in China